

Komfortné vetranie s rekuperáciou tepla

Ceny a technické údaje 01/2024 – SK

always the best climate

ODBORNÝ
NÁVRH SYSTÉMU
VETRANIA
ZADARMO

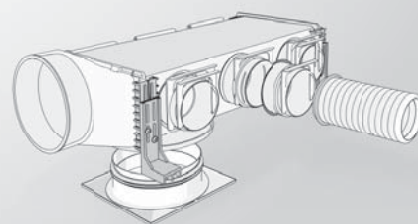
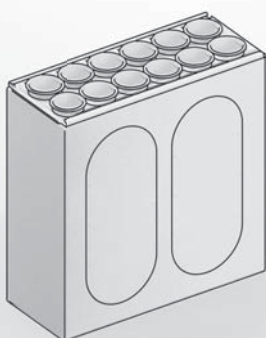
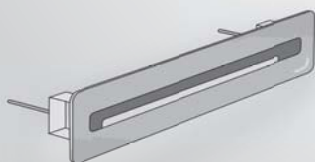
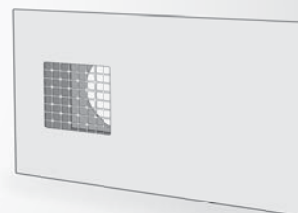
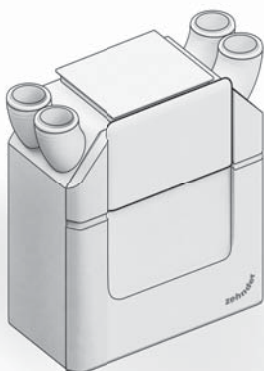
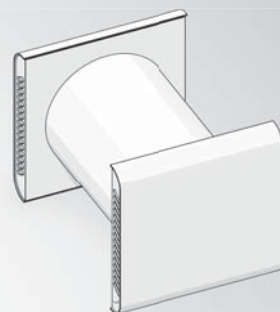
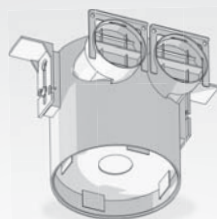
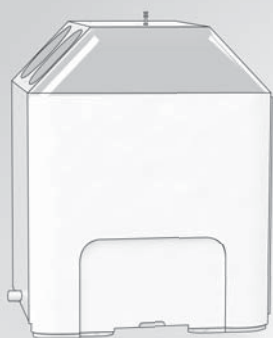

Vždy to nejlepší vnitřní klima. Zdravě, komfortně a energeticky úsporně.

Naším posláním je zajišťovat to nejlepší vnitřní klima pomocí vysoce kvalitních technických řešení. O příjemnou teplotu v obytných prostorech se starají naše radiátory a stropní sálavé panely pro vytápění a chlazení, zatímco naše komfortní systémy větrání zajišťují, abyste mohli dýchat čerstvý a čistý vzduch 24 hodin denně, 7 dní v týdnu.



Designové radiátory

Naše designové radiátory učiní váš domov nejen útulným, ale i stylovým. Snoubí v sobě moderní design a špičkovou švýcarskou kvalitu.



Stropní sálavé vytápění a chlazení

Naše systémy stropního sálavého vytápění a chlazení jsou energeticky účinné a díky své univerzálnosti se hodí do nejrůznějších prostředí.



Komfortní větrání

Naše větrací systémy zajišťují zdravé vnitřní klima s vysokou energetickou účinností, zvyšují duševní pohodu a pomáhají zachovat hodnotu nemovitosti.



Průmyslové čištění vzduchu

Naše řešení pro zdravý a čistý vzduch přeměňují pracovní prostředí a zlepšují výkon podniků po celém světě.

Váš globální partner pro vnitřní klima

Od rodinného podniku k mezinárodní společnosti



Know-how jako základ

Naším posláním je s našimi zákazníky neustále sdílet naše odborné znalosti a know-how prostřednictvím odborných školení. Naše specializované akademie Zehnder dávají vnitřnímu klimatu život.



Důvěryhodný partner

Již od roku 1895 poskytujeme svým zákazníkům služby na míru, od plánování až po instalaci vynikajících řešení pro nejlepší vnitřní klima.



Švýcarská kvalita a preciznost

Švýcarská kvalita a přesnost se odráží ve všech našich výrobcích. Konstrukční standardy našich produktů dodávají obytným prostorům nadčasovou eleganci pro minulost, současnost i budoucnost.

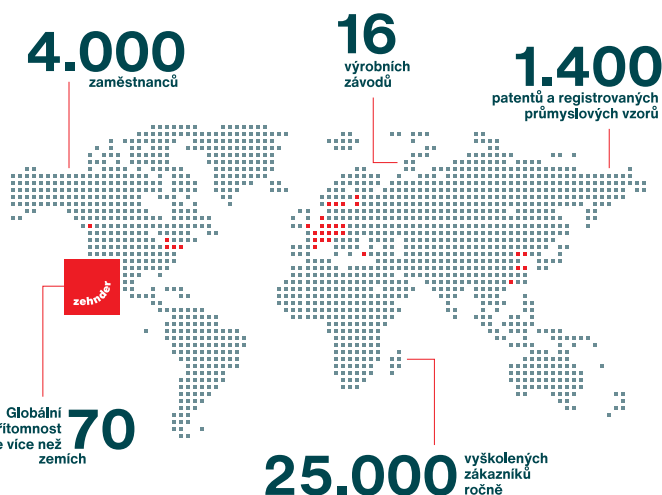

Naší snahou je zlepšení kvality života prostřednictvím těch nejlepších řešení.

Komfortní větrací jednotky Zehnder

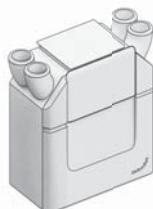

Originální vzduchové filtry Zehnder dle normy ISO 16890	4
Informace k energetickému zařazení větracích jednotek	5
Přehled zařazení dle energetických tříd	6
Přehled komfortních větracích jednotek	8
Decentrální komfortní větrací jednotka ComfoSpot 50	10
Decentrální komfortní větrací jednotka ComfoAir 70	12
Komfortní větrací jednotka ComfoAir 160	14
Komfortní větrací jednotka ComfoAir 180	15
Komfortní větrací jednotka Focus 250 Base / Focus 200	16
Komfortní větrací jednotka Climos 200 Eco / Climos 200	18
Komfortní větrací jednotka ComfoAir 200	20
Komfortní větrací jednotka ComfoAir Flex 250/350	22
Komfortní větrací jednotka ComfoAir Standard 300 / 375	24
Komfortní větrací jednotka ComfoAir E350	26
Komfortní větrací jednotka ComfoAir Q350 / 450 / 600	28
Doplňková čidla	30
Klimatický modul ComfoClime 24/36	31
Zemní výměník tepla ComfoFond-L Q	32
Dohřev a dochlazování ComfoPost / entalpické výměníky	33

Zehnder ComfoFresh Systém rozvodů vzduchu



Tabulka: přípojovací komponenty pro větrací jednotky a příslušenství	34
Potrubí ComfoPipe Plus, ComfoPipe Compact, flexibilní hadice	36
Tabulka: přípojovací komponenty pro přívod venkovního / odvětrávaného vzduchu	39
Přívod venkovního / odvětrávaného vzduchu	40
ComfoCube Flex	42
Tabulka: možnosti kombinací ComfoCube Flex	43
ComfoWell - tlumiče / rozdělovače / filtry	44
Tepelně izolovaný systém rozvodů vzduchu ComfoTube Therm	50
Tabulka: možnosti kombinací pro ComfoWell Therm 420	55
Rozvod vzduchu InFloor - ComfoTube 75 / 90, TVA-P, CLD-P, Lamina/Bilamina	56
Rozvod vzduchu OnFloor - CK300 / Flat51, CLF, CLRF, Renoventil	62
Obdélníkové designové krycí mřížky InFloor a OnFloor	66
Kulaté a čtvercové designové krycí mřížky InFloor a OnFloor	70
Talířové ventily	72

Zehnder filtry



Náhradní filtry pro větrací jednotky	73
Náhradní filtry pro Iso filter box, Iso defroster box	77
Náhradní filtry pro ComfoFond, rozvody vzduchu	78
Sada pro čištění rozvodů vzduchu	79

Ventilátory pro malé místnosti



Silent, Samika, Unity ZCV2, Unity ZCV3	80
--	----

Rejstřík, protokoly

Rejstřík objednacích čísel	81
Poptávkový formulář	84
Protokol o zprovoznění	85
Protokol o zaregulování	86

Všeobecné obchodní a dodací podmínky:

Aktuální verzi Mezinárodních všeobecných obchodních a dodacích podmínek naleznete na našich webových stránkách www.zehnder.cz

Originální vzduchové filtry Zehnder v souladu s novou normou ISO 16890

Větrací jednotky Zehnder poskytují trvalý přísun čerstvého a zdravého vzduchu do interiéru. Originální filtry v systému větrání hrají významnou roli.

V zájmu kvalitnějšího posuzování účinnosti filtrů byly upraveny standardy pro jejich testování. Od ledna 2017 zavedená norma ISO 16890 pro posuzování a klasifikaci vzduchových filtrů nahrazuje dosud platnou normu EN 779 (G1–F9), vstoupila v platnost v celém rozsahu v červenci 2018.

Vzduchové filtry jsou dle této normy děleny do tříd dle schopnosti filtrovat různé velikosti částic. Místo třídění filtrů dle částic o velikosti 0,4 mikronu, nová norma bere v úvahu velikosti částic v rozmezí 0,3 – 10 mikronů. Tato kritéria pro posuzování vzduchových filtrů vychází z mnoha studií, mimo jiné i Světové zdravotnické organizace, které se zabývají dopady vdechování prachových částic na lidské zdraví.

VELIKOSTI ČÁSTIC A KLASIFIKACE FILTRŮ

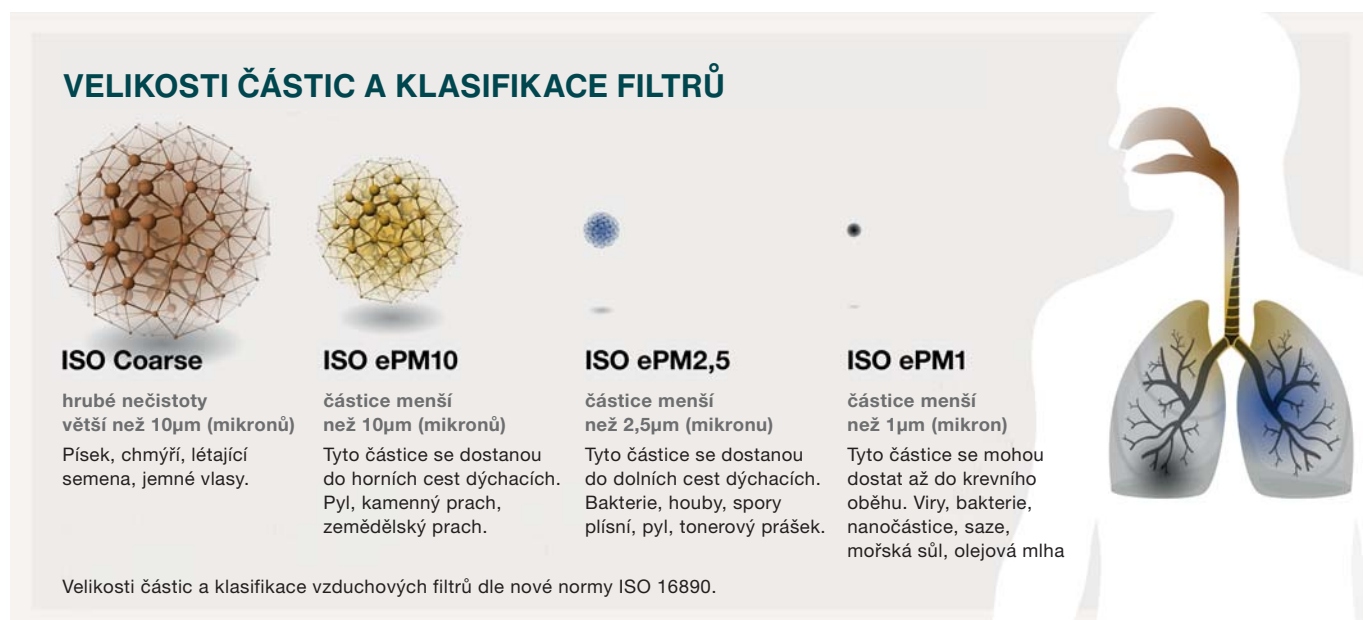

ISO Coarse	ISO ePM10	ISO ePM2,5	ISO ePM1
hrubé nečistoty větší než 10µm (mikronů)	částice menší než 10µm (mikronů)	částice menší než 2,5µm (mikronu)	částice menší než 1µm (mikron)
Písek, chmýří, létající semena, jemné vlasy.	Tyto částice se dostanou do horních cest dýchacích. Pyl, kamenný prach, zemědělský prach.	Tyto částice se dostanou do dolních cest dýchacích. Bakterie, houby, spory plísni, pyl, tonerový prášek.	Tyto částice se mohou dostat až do krevního oběhu. Viry, bakterie, nanočástice, saze, mořská sůl, olejová mlha

Velikosti částic a klasifikace vzduchových filtrů dle nové normy ISO 16890.

STRUČNĚ O NORMĚ ISO 16890

Více realistické hodnocení filtrů

- Norma ISO 16890 nahrazuje normu EN779, přičemž dosud pro stanovení filtru byla použita pouze jediná velikost částic 0,4 µm. Jemný prach, jako jsou saze nebo pyl, má však různé velikosti, ty jsou často neviditelné pouhým okem
- ISO 16890 nyní rozděluje filtry do čtyř tříd, které filtrují určité rozpětí částic ze vzduchu
- Předpokladem pro zatřídění do skupiny je, že filtr zachytí alespoň 50 % částic dané třídy.

NOVÉ ZNAČENÍ, STEJNÁ VÝKONNOST

Se systémy komfortního větrání Zehnder získáte perfektní vnitřní klima. Díky neustálému vývoji našich originálních filtrů je trvale zajištěna jejich vysoká účinnost. Požadované parametry byly splněny ještě před zavedením nové normy ISO 16890. V podstatě se tedy mění jen označení našich filtrů, výkon zůstává stejný.

- Záruka kvality díky kombinaci systému větrání Zehnder a originálních filtrů Zehnder
- Příkladem může být sada filtrů pro Zehnder ComfoAir Q, dříve označená F7, nově ISO ePM1, tedy s účinností vyšší nebo rovno 50 % v rámci této třídy.

Energetický štítek

Označení energetické náročnosti pro větrací jednotky, které bylo zavedeno v lednu 2016, Vám a Vašim zákazníkům nabízí lepší a přehlednější informace, stejně jako kvalitnější poradenství s ohledem na kvalitu a efektivitu.

Pro Zehnder je označení potvrzením vysokých standardů energetické účinnosti výrobků a systémů. Prospěje i koncovým uživatelům, kteří si nadále budou vybírat větrací jednotky, které spojují nejlepší parametry a maximální funkčnost.

Jaký je význam označení energetické účinnosti?

- Abecední klasifikace ve třídách energetické účinnosti od A+ do G
- Parametr pro specifickou spotřebu energie (SEC = Specific Energy Consumption): roční spotřeba energie mínus roční úspora energie
- Většina jednotek Zehnder pro centrální systémy větrání je klasifikována jako A+.
Vzduchové množství, účinnost rekuperace tepla a vlhkosti, úsporné ventilátory a chytrá řídicí jednotka, ovlivňují třídu energetické účinnosti.



Energetický štítek jednoduše

Výrobce

Zehnder

Energetická třída účinnosti

A+

Hladina akustického výkonu
L_{WA} v dB

41 dB

Název (typ) jednotky

Zehnder ComfoAir Q350 TR

Třída účinnosti

A+



Maximální vzduchový výkon (množství)
v m³/h

350 m³/h

Třída SEC	SEC in kWh/m ² ·a
A+ (nejvyšší účinnost)	SEC < - 42
A	-42 ≤ SEC < -34
B	-34 ≤ SEC < -26
C	-26 ≤ SEC < -23
D	-23 ≤ SEC < -20
E	-20 ≤ SEC < -10
F	-10 ≤ SEC < 0
G (nejnižší účinnost)	0 ≤ SEC

Hodnota SEC = 0 se rovná větrání okny, SEC = -42 znamená úsporu primární energie 42 kWh/m² rok.

Přehled zařídění dle energetických tříd¹⁾





Decentrální větrací jednotky	Strana	Číslo výrobku	Ovládání podle místního požadavku			Ovládání podle centrálního požadavku	Časové ovládání	Manuální ovládání
			Čidlo vlhkosti 527 007 260	Čidlo vlhkosti a kvality vzduchu 527 007 270	Čidlo vlhkosti a CO ₂ 527 007 280			
 ComfoSpot 50	10	527 007 210 527 007 220 527 008 580 527 008 770		A →		-	-	B → ²⁾
 ComfoAir 70	12	527 007 230 527 007 240 527 007 250 527 008 590 527 008 780		A →		-	-	A →

Přehled zařídění dle energetických tříd¹⁾

Komfortní větrací jednotky	Strana	Číslo výrobku	Ovládání podle místního požadavku Option box 471 502 007 +			Ovládání podle centrálního požadavku	Časové ovládání	Manuální ovládání
			2 x čidlo CO ₂ 655 000 855	1 x čidlo CO ₂ 655 000 855 a 1 x čidlo vlhkosti 659 000 330	2 x čidlo vlhkosti 659 000 330			
 ComfoAir Flex 250	22	471 234 190		A+ →		A →	A →	A →
 ComfoAir Flex 350	22	471 234 205		A+ →		A →	A →	A →
 ComfoAir Q350 TR	28	471 502 110		A+ →		A+ →	A →	A →
 ComfoAir Q350 TR entalpie	28	471 502 111		A+ →		A →	A →	A →
 ComfoAir Q450 TR	28	471 502 112		A+ →		A+ →	A →	A →
ComfoAir Q450 TR entalpie	28	471 502 113		A+ →		A →	A →	A →
ComfoAir Q600 ST	28	471 502 114		A+ →		A →	A →	A →
ComfoAir Q600 ST entalpie	28	471 502 115		A →		A →	B →	B →





























¹⁾ Energetické třídy podle Direktivy 2009/125/EG nařízení EU č. 1253/2014

²⁾ Čidla jsou integrována v jednotce

Přehled zařídění dle energetických tříd ¹⁾							
Komfortní větrací jednotka	Strana	Číslo výrobku	Ovládání podle místního požadavku		Ovládání podle centrálního požadavku	Časové ovládání	Manuální ovládání
			2 x čidlo CO ₂ 655 000 855	čidlo CO ₂ 655 000 855 a čidlo vlhkosti 659 000 330			
	ComfoAir 160	14	471 218 210 471 218 215	A ⁺	A	A	-
	ComfoAir 160 entalpie	14	471 218 230 471 218 235	A	A	B	-
	ComfoAir 180	15	471 212 210 471 212 215	-	-	A	-
	ComfoAir 180 entalpie	15	471 212 230 471 212 235	-	-	A	-
	Focus 250 Base Focus 200	16	527 009 550 527 009 560 527 002 060 527 002 070	A ⁺	A	A	A
	Focus 250 Base entalpie Focus 200 entalpie	17	527 009 570 527 009 580 527 002 080 527 002 090	A	A	A	A
	Climos 200 eco entalpie Climos 200 entalpie	18	527 006 330 527 006 320 527 003 250 527 003 240 527 003 270 527 003 260	A	A	B	B
		ComfoAir 200	20	471 222 010 471 222 015 471 222 110 471 222 115	A ⁺	A	A
ComfoAir 200 entalpie		20	471 222 450 471 222 455 471 222 470 471 222 475	A	A	B	-
	ComfoAir Standard 300/375	24	471 239 600 471 239 601 471 239 602 471 239 603 471 239 608 471 239 609 471 239 610 471 239 611	A ⁺	A ⁺	-	A
	ComfoAir Standard 300/375 entalpie	24	471 239 616 471 239 617 471 239 618 471 239 619	A	A	-	B

¹⁾ Energetické třídy podle Direktivy 2009/125/EG nařízení EU č. 1253/2014

Přehled komfortních větracích jednotek

	Model	Strana	Vzduchový výkon																
			50 (m³/h)	100 (m³/h)	150 (m³/h)	200 (m³/h)	250 (m³/h)	300 (m³/h)	350 (m³/h)	400 (m³/h)	450 (m³/h)	500 (m³/h)	550 (m³/h)						
Decentrální	ComfoSpot 50	 	10	15 – 50															
	ComfoAir 70	  	12	15 – 60															
Centrální	ComfoAir 160	 	14		32 – 160														
				32 – 110															
	ComfoAir 180	  	15		30 – 180														
				30 – 120															
	Focus 250 Base Focus 200	 	16		45 – 200														
				45 – 135															
	Climos 200 eco Climos 200	  	18		50 – 200														
				50 – 135															
	ComfoAir 200	 	20		50 – 200														
				50 – 135															
	ComfoAir Flex 250/350	 	22		40 – 250 / 40 – 350														
			40 – 170 / 40 – 235																
ComfoAir Standard 300/375	 	24		40 – 300 / 40 – 375															
			40-200 / 40-250																
ComfoAir E350	 	26		40 – 350															
			40 – 235																
ComfoAir Q350 TR /Q450 TR	  	28		40 – 350 / 50 – 450															
			40 – 235 / 50 – 300																
ComfoAir Q600 ST	  	28		60 – 600															
			60 – 400																

■ Maximální výkonový rozsah

■ Doporučený výkonový rozsah podle DIN 1946-6

Rozměry / hmotnost				Instalace			Připojovací potrubí	Varianty jednotek	
Šířka (mm)	Výška (mm)	Hloubka (mm)	Hmotnost (kg)	Na stěnu	Na strop	Postavit na podstavec	DN / mm	L přívod vzduchu do interiéru vlevo	R přívod vzduchu do interiéru vpravo
380	376	50	8	•					
440	660	145	24	•			90 mm		
670	864	268	30	•	•		DN 125		
558	680	299	22	•			DN 125		
752	565	362	25	•		•	DN 125		
594	1019	250	25	•	•		DN 125		
544	1200	324	30	•	•		DN 125		
868	327	1068	45			•	DN 160		
702	851	572	35	•		•	DN 160		
725	870	560	50	•		•	DN 160		
725	850	570	50	•		•	DN 160		
725	850	570	50	•		•	DN 180		

¹⁾ Pohled z interiéru

²⁾ Dodává se jako pravá, změna na levou bude provedena při montáži

³⁾ Pouze otočit jednotku pro změnu z pravé na levou

SUP = přiváděný vzduch do interiéru; ETA = odváděný vzduch z interiéru; EHA = odvětrávaný vzduch do exteriéru; ODA = venkovní vzduch přiváděný z exteriéru do jednotky
☁ = exteriér; 🏠 = interiéru















ComfoSpot decentralní větrací jednotka

Produkt	Popis	PU 1	PU 2	Číslo výrobku	Cena €	Rabatová skupina
ComfoSpot 50						
	Decentralní komfortní větrací jednotka ComfoSpot 50 Průtok vzduchu 50 m ³ /hod, entalpický křížový protiproudý výměník tepla s rekuperací vlhkosti, pro interiérovou instalaci na obvodovou stěnu, s integrovaným ovládacím panelem, volitelně lze doplnit čidlo vlhkosti, čidlo vlhkosti a kvality vzduchu, čidlo vlhkosti a CO₂ pro instalaci do jednotky Rozměry vnitřního a vnějšího panelu: 380 x 376 x 50 mm (Š x V x H)					
						
	ComfoSpot 50 bílý plastový venkovní kryt bez stěnové instalační trubky (objednává se zvlášť) <i>CSP50-PRM-PLS</i>	1	9	 527 007 210	1.168,90	C
	ComfoSpot 50 nerezový venkovní kryt bez stěnové instalační trubky (objednává se zvlášť) <i>CSP50-PRM-SST</i>	1	9	 527 007 220	1.365,10	C
	ComfoSpot 50 bílý plastový venkovní kryt, bez stěnové instalační trubky (objednává se zvlášť), navíc integrované čidlo vlhkosti <i>CSP50-PRM-RH-PLS</i>	1	9	 527 008 770	1.327,60	C
	ComfoSpot 50 bez vnějšího krytu, bez stěnové instalační trubky <i>CSP50-PRM</i>	1	9	 527 008 580	1.126,10	C
	Okenní modul pro ComfoSpot 50 adaptér s kruhovou instalační trubkou (d = 580 mm), těsnící zátka, 2 ploché kanály 2040 x 300 mm s těsněním, 2 ploché izolační prvky, adaptér kanálu a mřížka do vnější stěny <i>CON-RVL-CSP50</i>	1	4	527 008 660	543,90	C
Příslušenství ComfoSpot 50						
	ComfoRF modul pro ComfoSpot 50 a ComfoAir70 radiofrekvenční modul, připojení k jednotce kabelem, pro každou jednotku 1 RF modul <i>KIT-RF-MOD</i>	1	-	527 010 550	150,20	C
	ConnectBox pro ComfoSpot 50 a ComfoAir70 pro ovládání jedné nebo více jednotek pomocí aplikace v mobilu, požadované příslušenství: 1 RF modul pro každou jednotku <i>KIT-CNB</i>	1	-	527 010 580	374,40	C

* Energetická třída pro jednotku ve spojení s čidly, více informací na str. 6

ComfoSpot decentralní větrací jednotka						
Produkt	Popis	PU 1	PU 2	Číslo výrobku	Cena €	Rabatová skupina
Příslušenství ComfoSpot 50						
	Ovládací jednotka ComfoLED pro ComfoSpot 50 a ComfoAir 70 ovládací plocha z akrylového skla, bez vnějšího rámečku, pro instalaci do krabičky typ 55 (Jung, Gira, Busch-Jaeger) <i>WR-CSP50-CA70-PCK</i>	1	50	527 007 290	112,60	C
	Ovládací jednotka ComfoLED CH pro ComfoSpot 50 a ComfoAir70 ovládací plocha z akrylového skla, včetně rámečku, pro instalaci do podomítkové krabičky 67 <i>WR-CSP50-CA70-CH-PCK</i>	1	50	528 008 830	127,50	C
	Čidlo vlhkosti pro ComfoSpot 50 a ComfoAir 70 senzor s ovládací deskou pro instalaci do jednotky <i>KIT-SNS-MOD-RH-PCK</i>	1	-	527 007 260	88,60	C
	Čidlo vlhkosti a kvality vzduchu pro ComfoSpot 50 a ComfoAir 70 senzor s ovládací deskou pro instalaci do jednotky <i>KIT-SNS-MOD-VOC-PCK</i>	1	-	527 007 270	232,90	C
	Čidlo vlhkosti a CO₂ pro ComfoSpot 50 a ComfoAir 70 senzor s ovládací deskou pro instalaci do jednotky <i>KIT-SNS-MOD-CO2-PCK0</i>	1	-	527 007 280	353,40	C
	Kruhová stěnová instalační trubka vyrobena z plastu, Ø 315 mm, se 2 záslepkami, lze zkrátit podle venkovní stěny délka = 600 mm <i>MAC-CSP50-PIP-DN315-D600-PLS</i> délka = 900 mm <i>MAC-CSP50-PIP-DN315-D900-PLS</i>	1	16	527 005 440	116,90	C
	Čtvercová stěnová instalační trubka vyrobena z EPP, 360x360 (Š x H), délka = 600 mm, se 2 záslepkami, pro novostavby <i>SQTUB-360-360-600mm-ComfoSpot50</i>	1	9	527 005 450	239,30	C
	Prodlužovací sada pro ComfoSpot 50 vyrobena z EPP, 2 těsnící zátky, délka = 285mm, pro tloušťku stěny > 600 mm v kombinaci s kruhovou instalační trubkou délka = 900 mm <i>SET-EXT-CSP50</i>	1	-	527 009 150	153,10	C
	Sada filtrů pro ComfoSpot 50, ISO Coarse ≥ 70 % (G4) Obsah 2 ks <i>FIL-CSP50-CRS/G4-2PC-PCK</i>	1	-	527 005 390	32,40	B
	Sada filtrů pro ComfoSpot 50, ISO Coarse ≥ 70 % / ISO ePM1 ≥ 60 % (G4 / F7) Obsah 2 ks <i>FIL-CSP50-CRS/G4-ePM10/F7-2PC-PCK</i>	1	-	527 005 400	35,40	B
	Sada filtrů pro ComfoSpot 50, ISO Coarse ≥ 70 % (G4) Obsah 10 ks <i>FIL-CSP50-CRS/G4-10PC-PCK</i>	1	-	527 005 410	122,60	B
	Sada filtrů pro ComfoSpot 50, ISO Coarse ≥ 70 % / ISO ePM1 ≥ 60 % (G4 / F7) Obsah 10 ks <i>FIL-CSP50-CRS/G4-ePM10/F7-10PC</i>	1	-	527 005 420	134,50	B









ComfoAir decentralní větrací jednotka

Produkt	Popis	PU 1	PU 2	Číslo výrobku	Cena €	Rabatová skupina
ComfoAir 70						
	<p>Decentralní komfortní větrací jednotka ComfoAir 70 Průtok vzduchu 60 m³/hod (50 Pa), entalpický křížový protiproudý výměník tepla s rekuperací vlhkosti, pro interiérovou instalaci na obvodovou stěnu, s možností napojení potrubí přívodu nebo odsávání vzduchu do/z přilehlé místnosti, s integrovaným ovládacím panelem, volitelně lze doplnit čidlo vlhkosti, čidlo vlhkosti a kvality vzduchu, čidlo vlhkosti a CO₂ pro instalaci do jednotky. Výstup přiváděného vzduchu na zadní nebo boční straně (vpravo) DN 100, Vstup odváděného vzduchu na zadní nebo boční straně (vlevo) DN 100. Rozměry: 440 x 660 x 145 mm (Š x V x H)</p>					
						
	<p>ComfoAir 70 bílý plastový venkovní kryt, bez stěnové instalační trubky (objednává se zvlášť) CA70-CHD-PLS-PREM</p>	1	4	 527 007 240	1.640,60	C
	<p>ComfoAir 70 bílý hliníkový venkovní kryt, bez stěnové instalační trubky (objednává se zvlášť) CA70-CHD-ALU-PREM</p>	1	4	 527 007 230	1.754,70	C
	<p>ComfoAir 70 nerezový venkovní kryt, bez stěnové instalační trubky (objednává se zvlášť) CA70-CHD-SST-PREM</p>	1	4	 527 007 250	1.835,50	C
	<p>ComfoAir 70 bílý plastový venkovní kryt, bez stěnové instalační trubky, navíc integrované čidlo vlhkosti CA70-PRM-RH-PLS</p>	1	4	 527 008 780	1.762,80	C
	<p>ComfoAir 70 bez vnějšího krytu, bez stěnové instalační trubky, CA70-PRM</p>	1	4	 527 008 590	1.590,60	C
	<p>Okenní modul pro ComfoAir 70 adaptér s kruhovou instal.trubkou (d = 580 mm), těsnící zátka, 2 ploché kanály 2040 x 300 mm s těsněním, 2 ploché izolační prvky, adaptér kanálu a mřížka do vnější stěny CON-RVL-CA70</p>	1	4	527 008 670	543,90	C
Příslušenství ComfoAir 70						
	<p>ComfoRF modul pro ComfoSpot 50 a ComfoAir70 radiofrekvenční modul, připojení k jednotce kabelem, pro každou jednotku 1 RF modul KIT-RF-MOD</p>	1	-	527 010 550	150,20	C
	<p>ConnectBox pro ComfoSpot 50 a ComfoAir70 pro ovládání jedné nebo více jednotek pomocí aplikace v mobilu, požadované příslušenství: 1 RF modul pro každou jednotku KIT-CNB</p>	1	-	527 010 580	374,40	C

* Energetická třída pro jednotku ve spojení s čidly, více informací na str. 6









ComfoAir decentrální větrací jednotka						
Produkt	Popis	PU 1	PU 2	Číslo výrobku	Cena €	Rabatová skupina
Příslušenství ComfoAir 70						
	Ovládací jednotka ComfoLED pro ComfoSpot 50 a ComfoAir 70 ovládací plocha z akrylového skla, bez vnějšího rámečku, pro instalaci do krabičky typ 55 (Jung, Gira, Busch-Jaeger) <i>WR-CSP50-CA70-PCK</i>	1	50	527 007 290	112,60	C
	Ovládací jednotka ComfoLED CH pro ComfoSpot 50 a ComfoAir70 ovládací plocha z akrylového skla, včetně rámečku, pro instalaci do podomítkové krabičky 67 <i>WR-CSP50-CA70-CH-PCK</i>	1	50	528 008 830	127,50	C
	Čidlo vlhkosti pro ComfoSpot 50 a ComfoAir 70 senzor s ovládací deskou pro instalaci do jednotky <i>KIT-SNS-MOD-RH-PCK</i>	1	-	527 007 260	88,60	C
	Čidlo vlhkosti a kvality vzduchu pro ComfoSpot 50 a ComfoAir 70 senzor s ovládací deskou pro instalaci do jednotky <i>KIT-SNS-MOD-VOC-PCK</i>	1	-	527 007 270	232,90	C
	Čidlo vlhkosti a CO₂ pro ComfoSpot 50 a ComfoAir 70 senzor s ovládací deskou pro instalaci do jednotky <i>KIT-SNS-MOD-CO2-PCK0</i>	1	-	527 007 280	353,40	C
	Kruhová stěnová instalační trubka vyrobena z plastu, Ø 250 mm, se 2 záslepkami, lze zkrátit podle venkovní stěny délka = 600 mm <i>MAC-CA70-PIP-DN250-D600-PLS</i>	1	24	527 005 200	102,30	C
	délka = 900 mm <i>MAC-CA70-PIP-DN250-D900-PLS</i>	1	-	527 009 120	125,20	C
	Čtvercová stěnová instalační trubka vyrobena z EPP, 268x268 (Š x H), délka = 600 mm, se 2 záslepkami, pro novostavby <i>TUB-SQR-EPP-L600-W268-H268-CA70</i>	1	16	527 005 800	225,10	C
	Prodlužovací sada pro ComfoAir 70 z EPP 2 těsnící zátky, délka = 285 mm, pro tloušťky stěny > 600 mm v kombinaci s kruhovou instalační trubkou délka = 900 mm <i>SET-EXT-CSP70</i>	1	-	527 009 140	197,00	C
	Sada filtrů pro ComfoAir 70, ISO Coarse ≥ 70 % (G4) Obsah 2 ks <i>FIL-CA70-CRS/G4-2PC-PCK</i>	1	-	527 005 180	35,50	B
	Sada filtrů pro ComfoAir 70, ISO Coarse ≥ 70 % / ISO ePM10 ≥ 60 % (G4 / F7) Obsah 2 ks <i>FIL-CA70-CRS/G4-ePM10/F7-2PC-PCK</i>	1	-	527 005 190	39,40	B
	Sada filtrů pro ComfoAir 70, ISO Coarse ≥ 70 % (G4) Obsah 10 ks <i>FIL-CA70-CRS/G4-10PC</i>	1	-	527 005 160	132,90	B
	Sada filtrů pro ComfoAir 70, ISO Coarse ≥ 70 % / ISO ePM10 ≥ 60 % (G4 / F7) Obsah 10 ks <i>FIL-CA70-CRS/G4-ePM10/F7-10PC</i>	1	-	527 005 170	142,90	B
	Těsnící páska pro ComfoAir 70 1 ks pro napojení přilehlé místnosti <i>SEL-PRF-SAD-W9.5-L1000-0049-PCK</i>	1	10	521 000 580	8,20	B

Větrací jednotky ComfoAir

Produkt	Popis	PU 1	PU 2	Číslo výrobku	Cena €	Rabatová skupina
ComfoAir 160						
 	Komfortní větrací jednotka ComfoAir 160 Průtok vzduchu 160 m ³ /h (100 Pa), křížový protiproudý výměník tepla se 100 % automatickým letním obtokem, regulace konstantního proudu, pro montáž na stěnu a strop, bez ovládací jednotky Rozměry: 670 x 864 x 268 mm (Š x V x H)					
	ComfoAir 160 CA160-BS-ND-DE-MCF	1	6	471 218 210	3.217,00	C
	ComfoAir 160 V, předehřívací registr CA160-BS-ND-PRH-DE-MCF	1	6	471 218 215	3.699,60	C
	ComfoAir 160, entalpický výměník CA160-BS-ERV-ND-DE-MCF	1	6	471 218 230	4.236,10	C
	ComfoAir 160 V, entalpický výměník, předehřívací registr CA160-BS-ERV-ND-PRH-DE-MCF	1	6	471 218 235	4.717,30	C
Příslušenství ComfoAir 160						
	Ovládací jednotka ComfoSense 67 pro ComfoAir 160, 180, 200, 350 a 550 včetně rámečku, krytky a krytu pro instalaci na omítku v barvě RAL 9016 CU-CFS67-HSG-9016	1	30	655 010 215	340,60	C
	Ovládací jednotka ComfoSense 55 pro ComfoAir 160, 180, 200, 350 a 550 vč. 2 krytů v RAL 9016 a 2 krytů RAL 9001, bez vnějšího rámečku, pro instalaci do krabičky typ 55 (Jung, Gira, Busch-Jaeger) CU-CFS55-9001/9016	1	30	655 010 200	331,90	C
	Ovládací jednotka RF (dálkové-bezdrátové ovládání) potřebné příslušenství: ovládací jednotka ComfoSense CU-RF-Z1	1	-	655 000 755	145,80	C
	Příslušenství pro odtok kondenzátu při montáži na strop COD-CA160	1	-	990 202 050	110,60	B
	Suchý sifon pro ComfoAir 160, 180, 200 vyrobeno z HDPE, barva bílá, variabilní připojení SIP-CA160/180/200	1	20	990 201 331	111,80	C
	Sada filtrů pro ComfoAir 160, ISO Coarse ≥ 65 % (G4) Obsah 2 ks FIL-CA160-SET-CRS/CRS	1	-	400 100 023	46,00	B
	Sada filtrů pro ComfoAir 160, ISO Coarse ≥ 65 % / ISO ePM1 ≥ 65 % (G4 / F7) Obsah 2 ks FIL-CA160-SET-CRS/ePM1	1	-	400 100 024	48,90	B

*Energetická třída pro jednotku ve spojení se 2 čidly, více informací na str. 7

**Energetická třída pro jednotku ve spojení s 1 čidlem, více informací na str. 7

Větrací jednotky ComfoAir						
Produkt	Popis	PU 1	PU 2	Číslo výrobku	Cena €	Rabatová skupina
ComfoAir 180						
	Komfortní větrací jednotka ComfoAir 180 Průtok vzduchu 180 m ³ /h (170 Pa), křížový protiproudý výměník tepla se 100% automatickým letním obtokem, pro montáž na stěnu, včetně stěnové lišty, čtyři napojovací hrdla shora, alternativně připojení přiváděného vzduchu zesponu, bez ovládací jednotky. Rozměry: 558 x 680 x 299 mm (Š x V x H)					
	ComfoAir 180 CA180-ND-DE-MCF	1	6	471 212 210	1.958,70	A C
				A *		
	ComfoAir 180 V, předehřívací registr CA180-PRH-ND-DE-MCF	1	6	471 212 215	2.244,30	A C
				A *		
	ComfoAir 180, entalpický výměník CA180-ERV-ND-DE-MCF	1	6	471 212 230	2.641,80	A C
				A *		
	ComfoAir 180 V, entalpický výměník, předehřívací registr CA180-ERV-PRH-ND-DE-MCF	1	6	471 212 235	2.946,20	A C
				A *		
						
Příslušenství ComfoAir 180						
	Ovládací jednotka ComfoSense 67 pro ComfoAir 160, 180, 200, 350 a 550, včetně rámečku, krytky a krytu pro instalaci na omítku v barvě RAL 9016 CU-CFS67-HSG-9016	1	30	655 010 215	340,60	C
	Ovládací jednotka ComfoSense 55 pro ComfoAir 160, 180, 200, 350 a 550, vč. 2 krytů v RAL 9016 a 2 krytů RAL 9001, bez vnějšího rámečku, pro instalaci do krabičky typ 55 (Jung, Gira, Busch-Jaeger) CU-CFS55-9001/9016	1	30	655 010 200	331,90	C
	Ovládací jednotka RF (dálkové-bezdrátové ovládání) potřebné příslušenství: ovládací jednotka ComfoSense CU-RF-Z1	1	-	655 000 755	145,80	C
	Suchý sifon pro ComfoAir 160, 180, 200 vyrobeno z HDPE, barva bílá, variabilní připojení SIP-CA160/180/200	1	20	990 201 331	111,80	C
	Sada filtrů pro ComfoAir 180, ISO Coarse ≥ 65 % (G4), Obsah 2 ks FIL-CA180-SET-CRS/CRS	1	-	400 100 090	46,00	B
	Sada filtrů pro ComfoAir 180, ISO Coarse ≥ 65 % / ISO ePM1 ≥ 55 % (G4 / F7), Obsah 2 ks FIL-SET-CA180-SET-CRS/EPM1	1	-	400 100 091	48,90	B
	Adaptér 2x DN 125 pro ComfoAir 180 pro přímé napojení jednotky na kruhové potrubí DN 125, materiál EPP CON-CA180/CP-2XD125	1	1	990 328 804	52,90	A C

* Energetická třída pro jednotku ve spojení s časovým ovládním, více informací na str. 7

A Akční cena platná po dobu platnosti tohoto ceníku

Větrací jednotky Focus

Produkt	Popis	PU 1	PU 2	Číslo výrobku	Cena €	Rabatová skupina
Focus 250 Base						
	Komfortní větrací jednotka Focus 250 Base Průtok vzduchu 240 m ³ /h (140 Pa) s externím ovladačem, montáž na stěnu (včetně instalační lišty), křížový protiproudý výměník tepla, EC ventilátory, konstantní průtok vzduchu. Rozměry: 752 x 566 x 355 mm (Š x V x H)			A		
	Focus 250 Base L přívod vzduchu do interiéru vlevo <i>FCS250-BAS-L-7016</i>	1	4	527 009 550	2.484,40	E
	Focus 250 Base R přívod vzduchu do interiéru vpravo <i>FCS250-BAS-R-7016</i>	1	4	527 009 560	2.484,40	E
	Focus 250 Base L, entalpický výměník přívod vzduchu do interiéru vlevo <i>FCS250-BAS-ERV-L-7016</i>	1	4	527 009 570	2.856,60	E
	Focus 250 Base R, entalpický výměník přívod vzduchu do interiéru vpravo <i>FCS250-BAS-ERV-R-7016</i>	1	4	527 009 580	2.856,60	E
	Příslušenství Focus 250 Base					
	Iso defroster DN125 - externí přehřívací registr protizámrazová ochrana výměníku výkon 700W, PTC topný element, ISO Coarse filter ≥ 70% (G3) filtr bez ovládací jednotky <i>PRH-EPP-DN125-700W-CRS/G3</i>	1	20	527 003 450	311,40	C
	Montážní podstavec pro Focus 200 nastavitelná výška = 280 mm – 320 mm <i>FRA-FCS200-GAL</i>	1	10	527 002 280	147,30	C
	Suchý sifon 5/4" pro Focus <i>SIP-5/4"-CA350/550-CF-L</i>	1	20	990 201 330	66,20	C
	Sada filtrů pro Focus 200/250, ISO Coarse ≥ 70 % (G4) Obsah 2 ks <i>FIL-FCS-CRS/G4-2PC-PCK</i>	1	-	527 004 260	48,90	B
	Sada filtrů pro Focus 200/250, ISO Coarse ≥ 70 % / ISO ePM1 ≥ 60 % (G4 / F7) Obsah 2 ks <i>FIL-FCS-CCP-CRS/G4-ePM1/F7-2PC-PCK</i>	1	-	527 003 430	54,20	B
	Sada filtrů pro Focus 200/250, ISO ePM1 ≥ 60 % (F7) Obsah 10 ks <i>FIL-FCS-CCP-ePM1/F7-10PC-PCK</i>	1	-	527 009 750	243,10	B

Větrací jednotky Focus						
Produkt	Popis	PU 1	PU 2	Číslo výrobku	Cena €	Rabatová skupina
Focus 200						
	Komfortní větrací jednotka Focus 200 Průtok vzduchu 200 m ³ /h (150 Pa), bez ovladače, montáž na stěnu (včetně instalační lišty), křížový protiproudý výměník tepla, EC ventilátory, konstantní průtok vzduchu. Rozměry: 752 x 565 x 362 mm (Š x V x H)					
	Focus 200 L přívod vzduchu do interiéru vlevo <i>FCS200-L</i>	1	6	527 002 060	2.951,10	E
	Focus 200 R přívod vzduchu do interiéru vpravo <i>FCS200-R</i>	1	6	527 002 070	2.951,10	E
	 Focus 200 L, entalpický výměník přívod vzduchu do interiéru vlevo <i>FCS200-ERV-L</i>	1	6	527 002 080	3.393,90	E
	Focus 200 R, entalpický výměník přívod vzduchu do interiéru vpravo <i>FCS200-ERV-R</i>	1	6	527 002 090	3.393,90	E
Příslušenství Focus 200						
	Ovládací TFT dotykový barevný panel pro Climos, Focus, nerez rámeček, rozměr 102 x 78 x 14 mm (V x Š x H) <i>CU-TSS-RDS-PCK</i>	1	-	521 014 140	557,00	C
	Ovládací LED panel, pro Climos, Focus, plastový rámeček, barva RAL 9010, rozměr 80 x 80 x 12 mm (V x Š x H) <i>CU-LED-RDS-PCK</i>	1	-	521 014 130	288,70	C
	Iso defroster DN125 - externí přehřívací registr protizámrazová ochrana výměníku výkon 700 W, PTC topný element, ISO Coarse filter ≥ 70% (G3) filtr bez ovládací jednotky <i>PRH-EPP-DN125-700W-CRS/G3</i>	1	40	527 003 450	311,40	C
	Universal thermostat ovládací jednotka pro Iso defroster včetně 10 kOhm NTC snímače, délka kabelu 3 m, pro jednotky s LED ovládacím panelem <i>UNI-THE-SET-PCK</i>	1	8	521 008 820	401,30	C
	BUS thermostat ovládací jednotka pro Iso defroster včetně 10 kOhm NTC snímače a CAT5 kabelu, délka kabelu 3 m, pro jednotky s TFT ovládacím panelem <i>BUS-THE-RDS-SET-PCK</i>	1	8	527 004 530	294,50	C
	Montážní podstavec pro Focus 200 nastavitelná výška = 280 mm – 320 mm <i>FRA-FCS200-GAL</i>	1	10	527 002 280	147,30	C
	Suchý sifon 5/4" pro Focus <i>SIP-5/4"-CA350/550-CF-L</i>	1	20	990 201 330	66,20	C
	Sada filtrů pro Focus 200, ISO Coarse ≥ 70 % (G4) Obsah 2 ks <i>FIL-FCS-CRS/G4-2PC-PCK</i>	1	-	527 004 260	48,90	B
	Sada filtrů pro Focus 200, ISO Coarse ≥ 70 % / ISO ePM1 ≥ 60 % (G4 / F7) Obsah 2 ks <i>FIL-FCS-CCP-CRS/G4-ePM1/F7-2PC-PCK</i>	1	-	527 003 430	54,20	B

* Energetická třída pro jednotku ve spojení se 2 sensory více informací na str. 7

**Energetická třída pro jednotku ve spojení s časovým ovládním nebo sensory více informací na str. 7

Větrací jednotky Climos

Produkt	Popis	PU 1	PU 2	Číslo výrobku	Cena €	Rabatová skupina
Climos 200 Eco						
	Komfortní větrací jednotka Climos 200 Eco, entalpie Průtok vzduchu 200 m³/h (100 Pa), s externím ovladačem, integrovaný přehřev, montáž na strop/stěnu/šikmá, křížový protiproudý entalpický výměník tepla, EC ventilátory, konstantní průtok vzduchu. Rozměry: 594 x 1019 x 250 (Š x V x H)					
	Climos 200 VL Eco, entalpický výměník, přehřev (typ B) přívod vzduchu do interiéru vlevo <i>CLI200-ERV-COM-ECO-B</i>	1	4	527 006 330	2.362,20	A E
	Climos 200 VR Eco, entalpický výměník, přehřev (typ A) přívod vzduchu do interiéru vpravo <i>CLI200-ERV-COM-ECO-A</i>	1	4	527 006 320	2.362,20	A E
Príslušenství Climos 200 Eco						
	Designové kryty filtru Obsah 2 ks Barva: RAL 3020 <i>ACC-COV-FIL-CLI200-3020-PCK</i>	1	15	528 007 870	117,40	C
	Sada filtrů pro Climos 200, ISO Coarse ≥ 75 % (M5) Obsah 2 ks <i>FIL-CLI 200-CRS/M5-2PC-PCK</i>	1	-	527 004 270	52,30	B
	Sada filtrů pro Climos 200, ISO Coarse ≥ 75 % / ISO ePM1 ≥ 60 % (M5 / F7) Obsah 2 ks <i>FIL-CLI 200-CRS/M5/ePM1/F7-2PC-PCK</i>	1	-	527 004 280	55,70	B
	Revizní otevírací panel pro sádkartonové desky rozměr: 1300 x700 (Š x V) pro Climos 200 <i>COV-SRV-L1300-W700-CLI200</i>	1	15	528 007 930	295,90	B











A Akční cena platná po dobu platnosti tohoto ceníku

Větrací jednotky Climos							
Produkt	Popis	PU 1	PU 2	Číslo výrobku	Cena €	Rabatová skupina	
Climos 200							
	Komfortní větrací jednotka Climos 200, entalpie Průtok vzduchu 200 m ³ /h (100 Pa), bez ovladače, montáž na strop/stěnu/šikmá, křížový protiproudý entalpický výměník tepla, bez odvodu kondenzátu, EC ventilátory, konstantní průtok vzduchu. Rozměry: 594 x 1019 x 250 (Š x V x H)			A*			
	Climos 200 L, entalpický výměník (typ B) přívod vzduchu do interiéru vlevo CLI200-ERV-BAS-L	1	4	527 003 250	2.819,00	A	E
	Climos 200 R, entalpický výměník (typ A) přívod vzduchu do interiéru vpravo CLI200-ERV-BAS-R	1	4	527 003 240	2.819,00	A	E
	Climos 200 VL, entalpický výměník, přehřev (typ B) přívod vzduchu do interiéru vlevo CLI200-ERV-COF-L	1	4	527 003 270	3.243,10	A	E
	Climos 200 VR, entalpický výměník, přehřev (typ A) přívod vzduchu do interiéru vpravo CLI200-ERV-COF-R	1	4	527 003 260	3.243,10	A	E
Příslušenství Climos 200							
	Ovládací TFT dotykový barevný panel pro Climos, Focus, nerez rámeček, rozměr 102 x 78 x 14 mm (V x Š x H) CU-TSS-RDS-PCK	1	20	521 014 140	557,00	C	
	Ovládací LED panel pro Climos, Focus, plastový rámeček, barva RAL 9010, rozměr 80 x 80 x 12 mm (V x Š x H) CU-LED-RDS-PCK	1	20	521 014 130	288,70	C	
	Universal thermostat ovládací jednotka pro Iso defroster včetně 10 kOhm NTC snímače, délka kabelu 3 m, pro jednotky s LED ovládacím panelem UNI-THE-SET-PCK	1	8	521 008 820	401,30	C	
	BUS thermostat ovládací jednotka pro Iso defroster včetně 10 kOhm NTC snímače a CAT5 kabelu, délka kabelu 3 m, pro jednotky s TFT ovládacím panelem BUS-THE-RDS-SET-PCK	1	8	527 004 530	294,50	C	
	Designové kryty filtru Obsah 2 ks Barva: RAL 3020 ACC-COV-FIL-CLI200-3020-PCK	1	15	528 007 870	117,40	C	
	Sada filtrů pro Climos 200, ISO Coarse ≥ 75 % (M5) Obsah 2 ks FIL-CLI200-CRS/M5-2PC-PCK	1	-	527 004 270	52,30	B	
	Sada filtrů pro Climos 200, ISO Coarse ≥ 75 % / ISO ePM1 60 % (M5 / F7) Obsah 2 ks FIL-CLI200-CRS/M5-ePM1/F7-2PC-PCK	1	-	527 004 280	55,70	B	
	Revizní otevírací panel pro sádkartonové desky rozměr: 1300 x 700 (Š x V) pro Climos 200 COV-SRV-L1300-W700-CLI200	1	15	528 007 930	295,90	B	

* Energetická třída pro jednotku ve spojení s 1 čidlem, více informací na str. 7

A Akční cena platná po dobu platnosti tohoto ceníku

Větrací jednotky ComfoAir

Produkt	Popis	PU 1	PU 2	Číslo výrobku	Cena €	Rabatová skupina
ComfoAir 200						
 	Komfortní větrací jednotka ComfoAir 200 Luxe Průtok vzduchu 200 m ³ /h (200 Pa), křížový protiproudý výměník tepla se 100 % automatickým letním obtokem, pro montáž na stěnu a strop, bez ovládací jednotky Rozměry: 544 x 1200 x 328 mm (Š x V x H)					
	ComfoAir 200 L Luxe přívod vzduchu do interiéru vlevo CA200-L-LX-ND-EXP-MCF	1	3	 * 471 222 010	3.243,90	C
	ComfoAir 200 R Luxe přívod vzduchu do interiéru vpravo CA200-R-LX-ND-MCF	1	3	471 222 015	3.243,90	C
	ComfoAir 200 VL Luxe, předehřívací registr přívod vzduchu do interiéru vlevo CA200-L-LX-PRH-ND-DE-MCF	1	3	 * 471 222 110	3.734,90	C
	ComfoAir 200 VR Luxe, předehřívací registr přívod vzduchu do interiéru vpravo CA200-R-LX-PRH-ND-DE-MCF	1	3	471 222 115	3.734,90	C
	ComfoAir 200 L Luxe, entalpický výměník přívod vzduchu do interiéru vlevo CA200-L-LX-ERV-ND-DE-MCF	1	3	 ** 471 222 450	4.756,90	C
	ComfoAir 200 R Luxe, entalpický výměník přívod vzduchu do interiéru vpravo CA200-R-LX-ERV-ND-DE-MCF	1	3	471 222 455	4.756,90	C
	ComfoAir 200 VL Luxe, entalpický výměník, předehřívací registr přívod vzduchu do interiéru vlevo CA200-L-LX-ERV-L-ND-PRH-DE-MCF	1	3	 ** 471 222 470	5.250,90	C
	ComfoAir 200 VR Luxe, entalpický výměník, předehřívací registr přívod vzduchu do interiéru vpravo CA200-R-LX-ERV-ND-PRH-DE-MCF	1	3	471 222 475	5.250,90	C
	Príslušenství ComfoAir 200					
	Ovládací jednotka ComfoSense 67 pro ComfoAir 160, 180, 200, 350 a 550 včetně rámečku, krytky a krytu pro instalaci na omítku v barvě RAL 9016 CU-CFS67-HSG-9016	1	30	655 010 215	340,60	C
	Ovládací jednotka ComfoSense 55 pro ComfoAir 160, 180, 200, 350 a 550 vč. 2 krytů v RAL 9016 a 2 krytů RAL 9001, bez vnějšího rámečku, pro instalaci do krabičky typ 55 (Jung, Gira, Busch-Jaeger) CU-CFS55-9001/9016	1	30	655 010 200	331,90	C
	Ovládací jednotka RF (dálkové-bezdrátové ovládání) potřebné příslušenství: ovládací jednotka ComfoSense CU-RF-Z1	1	-	655 000 755	145,80	C
	Suchý sifon pro ComfoAir 160, 180, 200 vyrobeno z HDPE, barva bílá, variabilní připojení SIP-CA160/180/200	1	-	990 201 331	111,80	C
	Sada filtrů pro ComfoAir 200, ISO Coarse ≥ 65 % (G4) Obsah 2 ks FIL-PFR-L292-W24-H150-CRS-2pc	1	-	400 100 014	46,00	B
	Sada filtrů pro ComfoAir 200, ISO Coarse ≥ 65 % / ISO ePM1 ≥ 55 % (G4 / F7) Obsah 2 ks FIL-PFR-L292-W24-H150-SET-CRS/ePM1	1	-	400 100 013	48,90	B

* Energetická třída pro jednotku ve spojení se 2 čidly, více informací na str. 7

** Energetická třída pro jednotku ve spojení s 1 čidlem, více informací na str. 7



climateSwitch®



Vždy to nejlepší klima pro









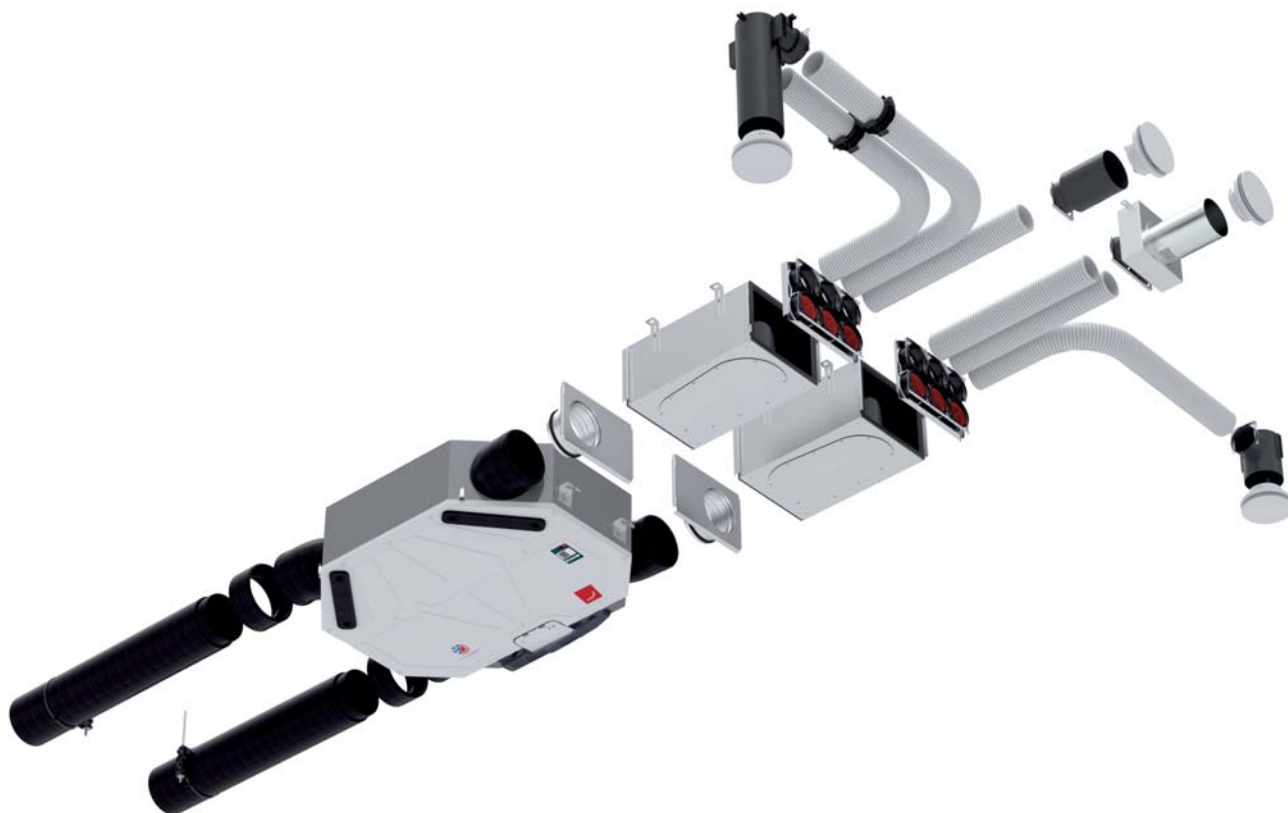

FLEXIBILNÍ INSTALACE

Nová generace stropních větracích jednotek - Zehnder ComfoAir Flex

Větrací jednotky ComfoAir Flex 250/350

Produkt	Popis	PU 1	PU 2	Číslo výrobku	Cena €	Rabatová skupina
ComfoAir Flex						
	<p>Komfortní větrací jednotka ComfoAir Flex 250 Průtok vzduchu 250 m³/h (200 Pa), křížový protiproudý výměník tepla se 100% automatickým letním obtokem, automatická regulace konstantního průtoku vzduchu, volitelné použití s přívodem vzduchu do interiéru vpravo nebo vlevo, nastavitelné pomocí softwaru, montáž na strop, ovládání pomocí mobilní aplikace</p> <p>Rozměry: 868 × 327 × 1068 mm (Š × V × H)</p> <p>ComfoAir Flex 250 HRV CAF250-HRV-SI</p>	1	-	 471 234 190	3.734,00	CF
	<p>Komfortní větrací jednotka ComfoAir Flex 350 Průtok vzduchu 350 m³/h (200 Pa), křížový protiproudý výměník tepla se 100% automatickým letním obtokem, automatická regulace konstantního průtoku vzduchu, volitelné použití s přívodem vzduchu do interiéru vpravo nebo vlevo, nastavitelné pomocí softwaru, montáž na strop, ovládání pomocí mobilní aplikace</p> <p>Rozměry: 868 × 327 × 1068 mm (Š × V × H)</p> <p>ComfoAir Flex 350 HRV CAF350-HRV-SI</p>	1	-	 471 234 205	3.909,00	CF



Větrací jednotky ComfoAir Flex 250/350						
Produkt	Popis	PU 1	PU 2	Číslo výrobku	Cena €	Rabatová skupina
Příslušenství ComfoAir Flex 250/350						
	Ovládací jednotka ComfoSwitch C67 pro instalaci do podomítkové krabičky typ 67 nebo na omítku, vč. krytu v RAL9016, rámečku, krabičky <i>SW-CNT67-MAC</i>	1	-	655 010 255	163,30	C
	Ovládací jednotka ComfoSwitch C55 vč. 2 krytů v RAL9016 a 2 krytů RAL9001, bez vnějšího rámečku, pro instalaci do krabičky typ 55 (Jung, Gira, Busch-Jaeger) <i>SW-CNT55</i>	1	-	655 010 245	153,20	C
	Ovládací jednotka RF (dálkové-bezdrátové ovládání) potřebné příslušenství ComfoAir RF <i>CU-RF-Z1</i>	1	-	655 000 755	145,80	C
	RF-modul modul pro bezdrátový příjem signálu pro ovládací jednotku RF, pro instalaci do ComfoAir Flex 250/350 <i>PCB-RF-CAQ/CAF</i>	1	-	400 502 016	97,60 A	B
	Předehřívací registr pro ComfoAir Flex 250/350 pro zvýšení teploty přiváděného venkovního vzduchu v zimě (protizámrazová ochrana výměníku) <i>PRH-CAF-PCK</i>	1	-	400 300 105	452,80 A	C
	Sada filtrů pro ComfoAir Flex 250/350, ISO Coarse ≥ 65 % (G4) Obsah 2 ks <i>FIL-CAF-CRS-2PC</i>	1	-	400 100 122	59,40	CF A
	Sada filtrů pro ComfoAir Flex 250/350, ISO Coarse ≥ 65 % / ISO ePM1 ≥ 65 % (G4 / F7) Obsah 2 ks <i>FIL-CAF-ePM1/CRS</i>	1	-	400 100 121	63,60	CF A
	Sada filtrů pro ComfoAir Flex 250/350, ISO Coarse ≥ 65 % / ISO ePM1 ≥ 65 % (G4 / F7), Obsah 10 ks <i>FIL-CAF-ePM1-CRS-5PC</i>	1	-	400 100 123	294,90	CF A
	Sada filtrů pro ComfoAir Flex 250/350, ISO Coarse ≥ 65 % (G4) Obsah 10 ks <i>FIL-CAF-CRS-10PC</i>	1	-	400 100 125	272,60	CF A
	Sada filtrů pro ComfoAir Flex 250/350, ISO ePM1 ≥ 65 % (F7) Obsah 10 ks <i>FIL-CAF-ePM1-10PC</i>	1	-	400 100 124	325,70	CF A

A Akční cena platná po dobu platnosti tohoto ceníku













A Akční rabatová skupina platná po dobu platnosti tohoto ceníku

Větrací jednotky ComfoAir Standard						
Produkt	Popis	PU 1	PU 2	Číslo výrobku	Cena €	Rabatová skupina
ComfoAir Standard 300						
	Komfortní větrací jednotka ComfoAir Standard 300 Průtok vzduchu 300 m ³ /h (100 Pa), křížový protiproudý výměník tepla se 100 % automatickým letním obtokem, pro montáž na stěnu (včetně instalační lišty) nebo volitelně na podstavec, bez ovládací jednotky/přepínače, integrovaný displej pro nastavení/zprovoznění Rozměry: 702 x 851 x 572 mm (Š x V x H)			 		
	ComfoAir Standard 300 L HRV přívod vzduchu do interiéru vlevo	1	-	471 239 600	2.089,70	A C
	ComfoAir Standard 300 R HRV přívod vzduchu do interiéru vpravo	1	-	471 239 601	2.089,70	A C
	ComfoAir Standard 300 VL HRV, předehřívací registr přívod vzduchu do interiéru vlevo	1	-	471 239 602	2.269,00	A C
	ComfoAir Standard 300 VR HRV, předehřívací registr přívod vzduchu do interiéru vpravo	1	-	471 239 603	2.269,00	A C
	ComfoAir Standard 375					
	Komfortní větrací jednotka ComfoAir Standard 375 Průtok vzduchu 375 m ³ /h (100 Pa), křížový protiproudý výměník tepla se 100 % automatickým letním obtokem, pro montáž na stěnu (včetně instalační lišty) nebo volitelně na podstavec, bez ovládací jednotky/přepínače, integrovaný displej pro nastavení/zprovoznění Rozměry: 702 x 851 x 572 mm (Š x V x H)			 		
	ComfoAir Standard 375 L HRV přívod vzduchu do interiéru vlevo	1	-	471 239 608	2.209,20	A C
	ComfoAir Standard 375 R HRV přívod vzduchu do interiéru vpravo	1	-	471 239 609	2.209,20	A C
	ComfoAir Standard 375 VL HRV, předehřívací registr přívod vzduchu do interiéru vlevo	1	-	471 239 610	2.377,70	A C
	ComfoAir Standard 375 VR HRV, předehřívací registr přívod vzduchu do interiéru vpravo	1	-	471 239 611	2.377,70	A C
	ComfoAir Standard 375 L ERV, entalpický výměník přívod vzduchu do interiéru vlevo	1	-	471 239 616	2.855,60	A C
	ComfoAir Standard 375 R ERV, entalpický výměník přívod vzduchu do interiéru vpravo	1	-	471 239 617	2.855,60	A C
	ComfoAir Standard 375 VL ERV, entalpický výměník, předehřívací registr přívod vzduchu do interiéru vlevo	1	-	471 239 618	3.045,50	A C
ComfoAir Standard 375 VR ERV, entalpický výměník, předehřívací registr přívod vzduchu do interiéru vpravo	1	-	471 239 619	3.045,50	A C	







* Energetická třída pro jednotku ve spojení s manuálním přepínačem nebo ovládací jednotkou ComfoSense

** Energetická třída pro jednotku ve spojení s čidlem CO₂

A Akční cena platná po dobu platnosti tohoto ceníku

Větrací jednotky ComfoAir Standard						
Produkt	Popis	PU 1	PU 2	Číslo výrobku	Cena €	Rabatová skupina
Příslušenství ComfoAir Standard 300/375						
	Ovládací jednotka ComfoSense 67 pro ComfoAir Standard 300/375, nutný přípojovací kabel 400 300 207, včetně rámečku, krytky a krytu pro instalaci na omítku, v barvě RAL 9016 <i>CU-CFS67-HSG-9016</i>	1	-	655 010 215	340,60	C
	Ovládací jednotka ComfoSense 55 pro ComfoAir 160, 180, 200, 350 a 550, vč. 2 krytů v RAL 9016 a 2 krytů RAL 9001, bez vnějšího rámečku, pro instalaci do krabičky typ 55 (Jung, Gira, Busch-Jaeger) <i>CU-CFS55-9001/9016</i>	1	-	655 010 200	331,90	C
	Přípojovací kabel k ComfoAir Standard s ComfoSense 67 pro přímé připojení ComfoSense 55, 67 k jednotce ComfoAir Standard 300/375 délka 250 mm <i>CON-CAB-CFS-ELT-PCK</i>	1	-	400 300 207	34,00	C
	Třístupňový přepínač pro instalaci pod omítku, s polohou „0“ pro ComfoAir Standard 300/375 nutný přípojovací kabel 400 300 208	1	-	990 210 154	95,60	C
	Třístupňový přepínač pod omítku, bez polohy „0“ pro ComfoAir Standard 300/375 nutný přípojovací kabel 400 300 208	1	-	659 000 120	81,40	C
	Třístupňový přepínač pod omítku, bez polohy „0“, s indikací poruchy pro ComfoAir Standard 300/375 nutný přípojovací kabel 400 300 208	1	-	659 000 300	123,80	C
	Přípojovací kabel k ComfoAir Standard s 3-st. přepínačem kabel 5x1,5 s konektorem pro napojení třístupňového přepínače k jednotce ComfoAir Standard 300/375, délka 2500 mm	1	-	400 300 208	27,40	C
	Ovládací jednotka RF (dálkové-bezdrátové ovládání) potřebné příslušenství: ovládací jednotka ComfoSense <i>CU-RF-Z1</i>	1	-	655 000 755	145,80	C
	Kryt na omítku pro třístupňový přepínač pro ComfoAir Standard 300/375 vhodné pro 990 201 154	1	-	990 210 155	36,90	C
	Kryt na omítku pro třístupňový přepínač pro ComfoAir Standard 300/375 vhodné pro 659 000 120, 659 000 300	1	-	659 000 200	20,00	C
	Rozšiřující modul LUXE vestavný modul pro připojení senzorů CO ₂ (0-10V)	1	-	471 230 005	553,50	B
	Montážní podstavec ComfoAir Standard 300/375 <i>FRA-CA350</i>	1	-	642 300 135	201,00	C
	Suchý sifon 5/4" pro ComfoAir Standard 300/375 <i>SIP-5/4"-CA350/550-CF-L</i>	1	-	990 201 330	66,20	C
	Sada filtrů pro ComfoAir Standard 300/375, ISO Coarse ≥ 60 % (G4), Obsah 2 ks <i>FIL-PFR-L500-W16.5-H197-SEL-CRS-2pc</i>	1	-	400 100 085	57,80	B
	Sada filtrů pro ComfoAir Standard 300/375, ISO Coarse ≥ 60 % / ISO ePM1 ≥ 50 % (G4 / F7), Obsah 2 ks <i>FIL-PFR-L500-W16.5-H197-SEL-CRS/ePM1</i>	1	-	400 100 084	61,20	B









Větrací jednotky ComfoAir E350

Produkt	Popis	PU 1	PU 2	Číslo výrobku	Cena €	Rabatová skupina
ComfoAir E350						
 	Komfortní větrací jednotka ComfoAir E350 Průtok vzduchu 350 m ³ /h (150 Pa), křížový protiproudý výměník tepla se 100% automatickým letním obtokem, automatická regulace konstantního průtoku vzduchu, pro montáž na stěnu (včetně instalační lišty) nebo volitelně na podstavec, bez třístupňového přepínače, integrovaný grafický displej pro nastavení/zprovoznění a ovládání Rozměry: 725 x 870 x 560 mm (Š x V x H)					
	ComfoAir E350 L HRV přívod vzduchu do interiéru vlevo	1	-	471 508 115	3.007,70	A C
	ComfoAir E350 R HRV přívod vzduchu do interiéru vpravo	1	-	471 508 120	3.007,70	A C
	ComfoAir E350 VL HRV , předehřívací registr přívod vzduchu do interiéru vlevo	1	-	471 508 125	3.328,00	A C
	ComfoAir E350 VR HRV , předehřívací registr přívod vzduchu do interiéru vpravo	1	-	471 508 130	3.328,00	A C
	ComfoAir E350 L ERV , entalpický výměník přívod vzduchu do interiéru vlevo	1	-	471 508 220	3.746,50	A C
	ComfoAir E350 R ERV , entalpický výměník přívod vzduchu do interiéru vpravo	1	-	471 508 215	3.746,50	A C
	ComfoAir E350 VL ERV , entalpický výměník, předehřívací registr přívod vzduchu do interiéru vlevo	1	-	471 508 230	3.996,40	A C
	ComfoAir E350 VR ERV , entalpický výměník, předehřívací registr přívod vzduchu do interiéru vpravo	1	-	471 508 225	3.996,40	A C
	Príslušenství ComfoAir E350					
	Třístupňový přepínač pro instalaci pod omítku, s polohou „0“ pro ComfoAir E350	1	-	990 210 154	95,60	C
	Třístupňový přepínač pro instalaci pod omítku, bez polohy „0“ pro ComfoAir E350	1	-	659 000 120	81,40	C
	Třístupňový přepínač pro instalaci pod omítku, bez polohy „0“, s indikací poruchy pro ComfoAir E350	1	-	659 000 300	123,80	C
	Kryt na omítku pro třístupňový přepínač pro ComfoAir E350 vhodné pro 990 201 154	1	-	990 210 155	36,90	C
	Kryt na omítku pro třístupňový přepínač pro ComfoAir E350 vhodné pro 659 000 120, 659 000 300	1	-	659 000 200	20,00	C

* Třídy energetické účinnosti v souladu s nařízením EU č. 1254/2014.

Energetická třída pro jednotku ve spojení s manuálním ovládáním.















A Akční cena platná po dobu platnosti tohoto ceníku

Větrací jednotky ComfoAir E350						
Produkt	Popis	PU 1	PU 2	Číslo výrobku	Cena €	Rabatová skupina
Příslušenství ComfoAir E350						
	Ovládací jednotka RF (dálkové bezdrátové ovládání) přídavný bod ovládání potřebné příslušenství: RF-modul	1	-	655 000 755	145,80	C
	RF-modul modul pro bezdrátový příjem signálu pro ovládací jednotku RF, pro instalaci do ComfoAir E350	1	-	655 000 762	71,50	C
	Montážní podstavec pro ComfoAir E350/Q350/Q450/Q600 výška = 255 mm	1	-	471 502 008	201,00	C
	Suchý sifon 5/4" pro ComfoAir E350	1	-	990 201 330	66,20	C
	Sada filtrů pro ComfoAir E350/Q350/Q450/Q600, ISO Coarse ≥ 65 % (G4) Obsah 2 ks <i>FIL-CAQ-CRS-2PC</i>	1	-	400 502 012	42,00	A CQ A
	Sada filtrů pro ComfoAir E350/Q350/Q450/Q600, ISO Coarse ≥ 65 % / ISO ePM1 ≥ 65 % (G4 / F7), Obsah 2 ks <i>FIL-CAQ-ePM1/CRS</i>	1	-	400 502 013	48,20	A CQ A
	Sada filtrů pro ComfoAir E350/Q350/Q450/Q600, ISO Coarse ≥ 65 % / Active coal ePM10 (G4 / uhlíkový), Obsah 2 ks <i>FIL-CAQ-1PC-AC-EPM10-1PC-CRS-PCK</i>	1	-	400 100 097	60,00	B
	Sada filtrů pro ComfoAir E350/Q350/Q450/Q600, ISO Coarse ≥ 65 % (G4) Obsah 10 ks <i>FIL-CAQ-CRS-10PC</i>	1	-	400 502 014	187,90	A CQ A
	Sada filtrů pro ComfoAir E350/Q350/Q450/Q600, ISO ePM1 ≥ 65 % (F7) Obsah 10 ks <i>FIL-CAQ-ePM1-10PC</i>	1	-	400 502 015	247,20	A CQ A

A Akční cena platná po dobu platnosti tohoto ceníku













A Akční rabatová skupina platná po dobu platnosti tohoto ceníku

Větrací jednotky ComfoAir Q

Produkt	Popis	PU 1	PU 2	Číslo výrobku	Cena €	Rabatová skupina
ComfoAir Q350 TR						
 	Komfortní větrací jednotka ComfoAir Q350 TR Průtok vzduchu 350 m ³ /h (200 Pa), křížový protiproudý výměník tepla s automatickým letním obtokem, integrovaná čidla pro regulaci konstantních průtoků, komfortní teploty a vlhkosti. Volitelné použití s přívodem vzduchu do interiéru vpravo nebo vlevo. Pro montáž na stěnu, včetně stěnové instalační lišty a integrovaného displeje s grafickým uživatelským rozhraním. Předehřívací registr instalovatelný volitelně (příslušenství) Rozměry: 775 x 850 x 570 mm (Š x V x H), Hmotnost: 50 kg					
	ComfoAir Q350 TR HRV CAQ350-R-SLN-EXP	1	4	471 502 110	3.607,80	
	ComfoAir Q350 TR ERV, entalpický výměník CAQ350-R-SLN-ERV-EXP	1	4	471 502 111	4.458,40	
ComfoAir Q450 TR						
 	Komfortní větrací jednotka ComfoAir Q450 TR Průtok vzduchu 450 m ³ /h (200 Pa), křížový protiproudý výměník tepla s automatickým letním obtokem, integrovaná čidla pro regulaci konstantních průtoků, komfortní teploty a vlhkosti. Volitelné použití s přívodem vzduchu do interiéru vpravo nebo vlevo. Pro montáž na stěnu, včetně stěnové instalační lišty a integrovaného displeje s grafickým uživatelským rozhraním. Předehřívací registr instalovatelný volitelně (příslušenství) Rozměry: 775 x 850 x 570 mm (Š x V x H), Hmotnost: 50 kg					
	ComfoAir Q450 TR HRV CAQ450-SLN-EXP	1	4	471 502 112	4.314,50	
	ComfoAir Q450 TR ERV, entalpický výměník CAQ450-SLN-ERV-EXP	1	4	471 502 113	5.087,10	
ComfoAir Q600 ST						
 	Komfortní větrací jednotka ComfoAir Q600 ST Průtok vzduchu 600 m ³ /h (200 Pa), křížový protiproudý výměník tepla s automatickým letním obtokem, integrovaná čidla pro regulaci konstantních průtoků, komfortní teploty a vlhkosti. Volitelné použití s přívodem vzduchu do interiéru vpravo nebo vlevo. Pro montáž na stěnu, včetně stěnové instalační lišty a integrovaného displeje s grafickým uživatelským rozhraním. Předehřívací registr instalovatelný volitelně (příslušenství) Rozměry: 725 x 850 x 570 mm (Š x V x H), Hmotnost: 50 kg					
	ComfoAir Q600 ST HRV CAQ600-ST-EXP	1	4	471 502 114	4.867,70	
	ComfoAir Q600 ST ERV, entalpický výměník CAQ600-ST-ERV-EXP	1	4	471 502 115	5.599,10	













* Energetická třída pro jednotku ve spojení se 2 čidly, více informací na str. 6

 Akční cena platná po dobu platnosti tohoto ceníku

Větrací jednotky ComfoAir Q						
Produkt	Popis	PU 1	PU 2	Číslo výrobku	Cena €	Rabatová skupina
Příslušenství ComfoAir Q350/450/600						
	Ovládací jednotka ComfoSense C67 pro ComfoAir Q350/450/600 pro instalaci do podomítkové krabičky typ 67 nebo na omítku, vč. krytu v RAL9016, rámečku, krabičky <i>CFS-CNT67-MAC</i>	1	-	655 010 235	340,60	C
	Ovládací jednotka ComfoSense C55 pro ComfoAir Q350/450/600, vč. 2 krytů v RAL 9016 a 2 krytů RAL 9001, bez vnějšího rámečku, pro instalaci do krabičky typ 55 (Jung, Gira, Busch-Jaeger) <i>CU-CFSC55</i>	1	-	655 010 225	303,20	C
	Ovládací jednotka ComfoSwitch C67 pro ComfoAir Q350/450/600 pro instalaci do podomítkové krabičky typ 67 nebo na omítku, vč. krytu v RAL9016, rámečku, krabičky <i>SW-CNT67-MAC</i>	1	-	655 010 255	163,30	C
	Ovládací jednotka ComfoSwitch C55 pro ComfoAir Q350/450/600, vč. 2 krytů v RAL9016 a 2 krytů RAL9001, bez vnějšího rámečku, pro instalaci do krabičky typ 55 (Jung, Gira, Busch-Jaeger) <i>SW-CNT55</i>	1	-	655 010 245	153,20	C
	Ovládací jednotka RF (dálkové-bezdrátové ovládání) potřebné příslušenství: ovládací jednotka ComfoSense C <i>CU-RF-Z1</i>	1	-	655 000 755	145,80	C
	Internetové rozhraní ComfoConnect LAN C pro ovládání pomocí aplikace a internetového rozhraní (aplikace „ComfoControl“ pro Apple, Android) <i>GWY-LAN-CNT</i>	1	-	655 011 100	323,10	C
	Option box ComfoAir Q350/450/600 externí svorkovnice pro připojení volit. příslušenství - čidla vlhkosti/CO ₂ (0-10V), koupelnového spínače (BOOST), ComfoFond-L Q <i>OPB-CAQ</i>	1	-	471 502 007	223,00	C
	ComfoConnect KNX C rozhraní propojení s nadřazeným systémem KNX <i>GWY-KNX-CNT</i>	1	-	655 011 120	447,50	C
	Předehřívací registr pro ComfoAir Q350/450/600 pro zvýšení teploty přiváděného venkovního vzduchu v zimě (protizámrazová ochrana výměníku) <i>PRH-CAQ-PCK</i>	1	-	400 502 007	444,50	C
	Sada filtrů pro ComfoAir E350/Q350/Q450/Q600, ISO Coarse ≥ 65 % (G4), Obsah 2 ks <i>FIL-CAQ-CRS-2PC</i>	1	-	400 502 012	42,00	A CQ A
	Sada filtrů pro ComfoAir E350/Q350/Q450/Q600, ISO Coarse ≥ 65 % / ISO ePM1 ≥ 65 % (G4 / F7), Obsah 2 ks <i>FIL-CAQ-ePM1/CRS</i>	1	-	400 502 013	48,20	A CQ A
	Sada filtrů pro ComfoAir E350/Q350/Q450/Q600 ISO Coarse ≥ 65 % / Active coal ePM10 (G4 / uhlíkový), Obsah 2 ks <i>FIL-CAQ-1PC-AC-EPM10-1PC-CRS-PCK</i>	1	-	400 100 097	60,00	B
	Sada filtrů pro ComfoAir E350/Q350/Q450/Q600, ISO Coarse ≥ 65 % (G4), Obsah 10 ks <i>FIL-CAQ-CRS-10PC</i>	1	-	400 502 014	187,90	A CQ A
	Sada filtrů pro ComfoAir E350/Q350/Q450/Q600, ISO ePM1 ≥ 65 % (F7), Obsah 10 ks <i>FIL-CAQ-ePM1-10PC</i>	1	-	400 502 015	247,20	A CQ A

A Akční cena platná po dobu platnosti tohoto ceníku

A Akční rabatová skupina platná po dobu platnosti tohoto ceníku

Doplňkové příslušenství, čidla pro řízené větrání						
Produkt	Popis	PU 1	PU 2	Číslo výrobku	Cena €	Rabatová skupina
Příslušenství ComfoAir E350/Q350/Q450/Q600						
	Suchý sifon 5/4" pro ComfoAir Q350/450/600 <i>SIP-5/4"-CA350/550-CF-L</i>	1	20	990 201 330	66,20	C
	Montážní podstavec pro ComfoAir E350/Q350/Q450/Q600 výška = 255 mm <i>FRA-CAQ</i>	1	-	471 502 008	201,00	C
Doplňková čidla pro řízení větrání						
	Čidlo CO₂ V55, instalace do podomítkové krabičky, bez vnějšího rámečku, pro instalaci do krabičky typ 55 (Jung, Gira, Busch-Jaeger), připojení 0-10V <i>SNS-CO2-V55</i>	1	-	655 000 845	256,50	C
	Čidlo CO₂ V67, instalace do podomítkové krabičky, vč. vnějšího rámečku, připojení 0-10V <i>CO2-SENSOR-0-10V-67</i>	1	-	655 000 850	256,50	C
	Čidlo CO₂ V67, instalace na omítku, vč. krabičky na omítku, vč. vnějšího rámečku, připojení 0-10V <i>CO2-SENSOR-0-10V-67-ON-WALL</i>	1	-	655 000 855	256,50	C
	Čidlo vlhkosti, na omítku výstupní řídicí napětí 0 -10 V <i>SNS-RH-SFM</i>	1	-	659 000 330	601,60	C
	Čidlo CO₂ na omítku výstupní řídicí napětí 0 - 10V, pro Climos, Focus včetně 12 V napájecího zdroje <i>SNS-CO2-PSP-CCM-230VAC-12DC-PCK</i>	1	10	528 007 280	608,90	C
	Čidlo CO₂ s rozšiřovací sadou výstupní řídicí napětí 0 - 10V, pro Climos, Focus včetně 12 V napájecího zdroje modul pro detekci až 6 snímačů <i>MVU-SNS-CO2-PSP-CCM-230VAC-12DC-SET-PCK</i>	1	10	528 007 290	689,00	C
Doplňková čidla pro řízení větrání - připojení na ComfoNet (ComfoAir Q, ComfoAir Flex)						
	Čidlo CO₂ C55 instalace do podomítkové krabičky, bez vnějšího rámečku, pro instalaci do krabičky typ 55 (Jung, Gira, Busch-Jaeger), připojení ComfoNet <i>SNS-CO2-55C</i>	1	-	655 000 875	256,50	C
	Čidlo CO₂ C67 instalace do podomítkové krabičky, vč. vnějšího rámečku, připojení ComfoNet <i>SNS-CO2-67C</i>	1	-	655 000 880	256,50	C
	Čidlo CO₂ C67 instalace na omítku, vč. krabičky na omítku, vč. vnějšího rámečku, připojení ComfoNet <i>SNS-CO2-67C-MTB</i>	1	-	655 000 885	256,50	C
Přehřívací registr						
	Iso defroster DN160 - externí přehřívací registr protizamrazová ochrana výměníku výkon 2000W, PTC topný element, ISO Coarse ≥ 70% (G3) filtr <i>PRH-EPP-DN160-2kW-CRS/G3</i>	1	24	527 001 360	461,40	C







Klimatický modul ComfoClima, entalpické výměníky

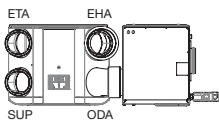
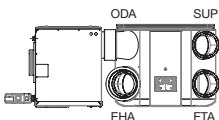

Produkt	Popis	PU 1	PU 2	Číslo výrobku	Cena €	Rabatová skupina
ComfoClima 24/36						
 <p><i>Poznámka: Na obrázku je znázorněna sestava, která obsahuje montážní podstavec, VZT jednotku ComfoAir Q, adaptér pro připojení klimatického modulu a klimatický modul ComfoClima. Všechny komponenty je nutné objednávat zvlášť.</i></p>	Klimatický modul ComfoClima 24 , pro dohřev, dochlazování a odvlhčování vzduchu, invertorová technologie tepelného čerpadla (vzduch-vzduch), tepelný/chladicí výkon v kombinaci s VZT jednotkou až 4,2kW/2,8kW, pro ComfoAir Q350/450 TR, systém rozvodu vzduchu musí být dimenzovaný pro objem vzduchu min. 200 m ³ /h, volitelně nastavitelná pravá nebo levá verze, vhodné instalovat s tepelně izolovanými rozvody viz instalační manuál, integrovaná WiFi pro ovládaní app. připojení DN160 Rozměry: 720 x 840 x 580 mm (Š x V x H)	1	2	471 420 010	3.309,70	A B
	Adaptér ComfoClima 24 pro připojení k větrací jednotce ComfoAir Q350/Q450 TR	1	-	990 328 763	106,10	C
	Klimatický modul ComfoClima 36 pro dohřev, dochlazování a odvlhčování vzduchu, invertorová technologie tepelného čerpadla (vzduch-vzduch), tepelný/chladicí výkon v kombinaci s VZT jednotkou až 6,8kW/4,3kW, pro ComfoAir Q600 ST, systém rozvodu vzduchu musí být dimenzovaný pro objem vzduchu min. 315 m ³ /h, volitelně nastavitelná pravá nebo levá verze, vhodné instalovat s tepelně izolovanými rozvody viz instalační manuál, integrovaná WiFi pro ovládaní app. připojení DN200 Rozměry: 720 x 840 x 580 mm (Š x V x H)	1	2	471 429 207	3.553,70	A B
	Adaptér ComfoClima 36 pro připojení k větrací jednotce ComfoAir Q600 ST Potřebné příslušenství: Montážní podstavec pro CAQ, ComfoPipe Compact koleno 45° Adaptér pro připojení k větrací jednotce Výhoda: Klimatické moduly ComfoClima se instalují bez venkovní jednotky a chladicího potrubí	1	-	990 328 768	106,10	C

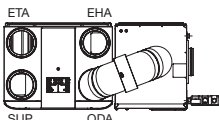
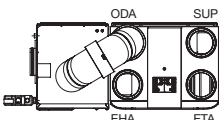

A Akční cena platná po dobu platnosti tohoto ceníku

Zemní výměník tepla

Produkt	Popis	PU 1	PU 2	Číslo výrobku	Cena €	Rabatová skupina
ComfoFond-L Q						
	<p>Solankový zemní výměník tepla ComfoFond-L Q TR včetně vstupního filtru G4 a kompletní hydrauliky pro objem přiváděného vzduchu až 450 m³/h</p> <p>SUP = přiváděný vzduch do interiéru ETA = odváděný vzduch z interiéru EHA = odvětrávaný vzduch do exteriéru ODA = venkovní vzduch přiváděný z exteriéru do jednotky</p>					
	<p>ComfoFond-L Q L TR připojitelný k ComfoAir Q350/450 TR - nastavení L (levá) <i>CF-LIQ-CAQ-L-SLN</i></p>	1	-	471 310 082	2.577,30	B
	<p>ComfoFond-L Q R TR připojitelný k ComfoAir Q350/450 TR - nastavení R (pravá) <i>CF-LIQ-CAQ-R-SLN</i></p> <p>Potřebné příslušenství: Option box ComfoAir Q350/450/600, suchý sifon 5/4"</p>	1	-	471 310 083	2.577,30	B
	<p>Solankový zemní výměník tepla ComfoFond-L Q ST včetně vstupního filtru G4 a kompletní hydrauliky a připojovacích kolen pro objem přiváděného vzduchu až 600 m³/h</p> <p>SUP = přiváděný vzduch do interiéru ETA = odváděný vzduch z interiéru EHA = odvětrávaný vzduch do exteriéru ODA = venkovní vzduch přiváděný z exteriéru do jednotky</p>					
	<p>ComfoFond-L Q L ST připojitelný k ComfoAir Q600 ST - nastavení L (levá) <i>CF-LIQ-CAQ-L-STT</i></p>	1	-	471 310 084	2.901,40	B
	<p>ComfoFond-L Q R ST připojitelný k ComfoAir Q600 ST - nastavení R (pravá) <i>CF-LIQ-CAQ-R-STT</i></p> <p>Potřebné příslušenství: Option box ComfoAir Q350/450/600, suchý sifon 5/4"</p>	1	-	471 310 085	2.901,40	B
Příslušenství pro ComfoFond-L Q						
	<p>Montážní podstavec pro ComfoFond-L Q TR Výška = 355 mm <i>FRA-CF-LIQ-CAQ-SLN</i></p>	1	-	471 310 086	232,30	B
	<p>Montážní podstavec pro ComfoFond-L Q ST Výška = 315 mm <i>FRA-CF-LIQ-CAQ-ST</i></p>	1	-	471 310 087	232,30	B
	<p>Filtr pro ComfoFond-L Q, ISO Coarse ≥ 60 % (G4) 1 kus <i>FIL-CRS-SPR-P</i></p>	1	-	400 100 066	29,70	B

Dohřev a dochlazování						
Produkt	Popis	PU 1	PU 2	Číslo výrobku	Cena €	Rabatová skupina
ComfoPost						
 	ComfoPost teplný výměník voda - vzduch pro dodatečnou úpravu přiváděného vzduchu za větrací jednotkou, dle ročního období dohřev nebo dochlazování a odvlhčování vzduchu, lze instalovat v sérii s tlumičem / rozdělovačem ComfoWell vodorovně nebo svisle, zdrojem tepla nebo chladiva tepelné čerpadlo, splňuje standardy PHI					
	ComfoPost CW6 - 320 Průtok vzduchu až 300 m³/h Objem vody ve výměníku: 0,6 litrů Rozměry: 520 x 320 x 230 mm (D x Š x H)	1	2	398 480 002	966,60	A B
	ComfoPost CW8 - 420 Průtok vzduchu až 400 m³/h Objem vody ve výměníku: 0,8 litrů Rozměry: 520 x 420 x 230 mm (D x Š x H)	1	2	399 000 004	1.067,70	A B
	ComfoPost CW10 - 520 Průtok vzduchu až 500 m³/h Objem vody ve výměníku: 1 litr Rozměry: 520 x 520 x 230 mm (D x Š x H)	1	2	398 480 003	1.130,90	A B
	ComfoPost CW12 - 625 Průtok vzduchu až 600 m³/h Objem vody ve výměníku: 1,2 litrů Rozměry: 520 x 625 x 230 mm (D x Š x H)	1	2	399 000 003	1.250,80	A B
Příslušenství ComfoPost						
	Upevňovací úhelníky pro ComfoWell/ComfoPost v případě instalace ComfoPost samostatně, v případě spojení s ComfoWell lze využít úhelníky dodané s ComfoWell Balení 2ks	-	-	990 323 573	7,00	B

Montážní rozdělovací deska

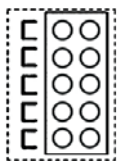

Akustický tlumič ComfoWell

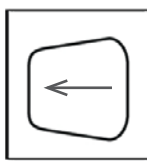

ComfoPost

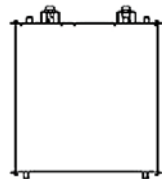

Koncová deska



Připojení vody Cu 1/2"

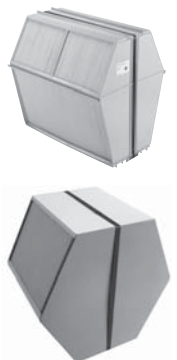

Entalpický výměník tepla						
Entalpický výměník pro zpětné získávání tepla i vlhkosti						
	pro ComfoAir E350/Q350/450/600 HEX-ERV-370-H500-S-006512-PCK	1	4	400 502 010	1.405,50	B
	pro ComfoAir/ComfoD 350/G90/G91, Standard 300/375 HEX-ERV-366-H378-S-002071-PCK	1	-	400 400 013	1.299,30	B
	pro ComfoAir 160 HEX-MOD-ERV-G90/CA160	1	-	400 400 037	1.934,50	B
	pro ComfoAir 180 HHEX-ERV-366-H200-B-003267-PCK	1	-	400 400 039	1.820,10	B
	pro ComfoAir 200 HEX-ERV-450-H310-R-002906-PCK	1	-	400 400 017	1.934,50	B
	pro ComfoAir/ComfoD 500/550, Novus 300/450 HEX-ERV-366_H500-S-000254-PCK	1	-	400 400 014	1.562,50	B
	pro Focus 200/Focus 250 Base HEX-ERV-366-H265-S-003097-PCK	1	-	527 007 480	713,40	B

A Akční cena platná po dobu platnosti tohoto ceníku

Připojovací komponenty pro větrací jednotky a příslušenství					
Větrací jednotky	ComfoAir 180	Focus 250 Base Focus 200	Climos 200 Eco Climos 200	ComfoAir Flex 250/350	Standard 300/375
Připojovací potrubí					
Hliníková flexibilní vzduchová hadice 125 	Adaptér 2x DN125 990 328 804 Spojovací nátrubek DN125 990 326 330	Spojovací nátrubek DN 125 990 326 330	Spojovací nátrubek DN 125 990 326 330		
Hliníková flexibilní vzduchová hadice 160 				Spojovací nátrubek DN 160 990 326 331	Spojovací nátrubek DN 160 990 326 331
Hliníková flexibilní vzduchová hadice 180 					
Hliníková flexibilní vzduchová hadice 200 					
ComfoPipe Compact flexibilní prvek 					
ComfoPipe Compact 125 	Adaptér 2x DN125 990 328 804 Spojovací nátrubek DN125 990 326 330	Spojovací nátrubek DN 125 990 326 330	Spojovací nátrubek DN 125 990 326 330		
ComfoPipe Compact 160 				Spojka ComfoPipe Compact 990 328 695	Spojovací nátrubek DN 160 990 326 331
ComfoPipe Compact 200 					
ComfoPipe Plus 160 					
ComfoPipe Plus 200 					

Připojovací komponenty pro větrací jednotky a příslušenství					
Větrací jednotky	ComfoAir E350 Q350/Q450 TR	ComfoAir Q600 ST	ComfoClime 24/36	ComfoAir Q350/450 TR ComfoFond-L Q TR	ComfoAir Q600 ST ComfoFond-L Q ST
Připojovací potrubí					
Hliníková flexibilní vzduchová hadice 125					
Hliníková flexibilní vzduchová hadice 160				Přechod pro ComfoPipe 160/180 990 328 664	Přechod pro ComfoPipe 160/180 990 328 664
Hliníková flexibilní vzduchová hadice 180		Spojovací nátrubek DN 180 990 326 332		přímo	přímo
Hliníková flexibilní vzduchová hadice 200		Redukční kus DN 180/200 990 326 352			
ComfoPipe Compact flexibilní prvek			ComfoClime 24 / DN 160 990 328 765 ComfoClime 36 / DN 200 990 328 766		
ComfoPipe Compact 125					
ComfoPipe Compact 160	Spojka ComfoPipe Compact 990 328 695		ComfoClime 24 ComfoPipe Compact DN 160 koleno 45° 990 328 694	Přechod pro ComfoPipe 160/180 990 328 664	Přechod pro ComfoPipe 160/180 990 328 664
ComfoPipe Compact 200		Redukční kus DN 180/200 990 326 352	ComfoClime 36 ComfoPipe Compact DN 200 koleno 45° 990 328 697		Přechod pro ComfoPipe 180/200 990 326 341
ComfoPipe Plus 160	Připojovací koleno ComfoPipe Plus 160 pro ComfoAir Q 990 328 704			Připojovací sada ComfoPipe Plus 990 328 750	
ComfoPipe Plus 200		Adaptér ComfoPipe Plus 200 990 328 723			Připojovací sada ComfoPipe Plus 990 328 751

Připojovací příslušenství pro větrací jednotky						
Produkt	Popis	PU 1	PU 2	Číslo výrobku	Cena €	Rabatová skupina
ComfoPipe Plus						
	Trubka ComfoPipe Plus splňující požadavky na izolaci dle DIN1946-6 v tepelné vrstvě tloušťky 43 mm, materiál EPP, s integrovanými spojovacími hrdly DN 160 L = 1.000 mm D = 246/160 mm <i>TUB-CPP-DN160-L1M</i>	1	28	990 328 700	70,80	C
	DN 200 L = 1.000 mm D = 286/200 mm <i>TUB-CPP-DN200-L1M</i>	1	11	990 328 720	95,20	C
	Koleno ComfoPipe Plus splňující požadavky na izolaci dle DIN1946-6 v tepelné vrstvě tloušťky 43 mm, materiál EPP, s integrovanými spojovacími hrdly DN 160 koleno 45° D = 246/160 mm <i>BEN-CPP-DN160X45</i>	1	16	990 328 701	30,80	C
	DN 200 koleno 45° D = 286/200 mm <i>BEN-CPP-DN200X45</i>	1	12	990 328 721	50,20	C
	Spojka ComfoPipe Plus splňující požadavky na izolaci dle DIN1946-6 v tepelné vrstvě tloušťky 43 mm, materiál EPP, s integrovanými spojovacími hrdly DN 160 D = 286/246 mm <i>CON-CPP-DN160-M</i>	1	144	990 328 702	25,50	C
	DN 200 D = 326/286 mm <i>CON-CPP-DN200-M</i>	1	104	990 328 722	32,30	C
	Připojovací koleno ComfoPipe Plus 160 pro propojení větrací jednotky ComfoAir Q350/450 TR, odpovídající tepelněizolačním požadavkům DIN 1946-6 v tepelné vrstvě tloušťky 43 mm, materiál EPP, s integrovaným plug-in připojením, 2 kusy DN 160 koleno 45°, D = 246 / 160 mm <i>CON-CAQ350/450-SLN-CPP-DN160-2PC</i>	1	20	990 328 704	62,90	C
	Adaptér ComfoPipe Plus 200 splňující požadavky na izolaci dle DIN1946-6 v tepelné vrstvě tloušťky 43 mm, pro připojení potrubí ComfoPipe Plus k jednotce ComfoAir Q600, materiál EPP <i>CON-CA550/CP-DN200</i>	1	30	990 328 723	72,40	C
ComfoPipe Plus připojovací set pro ComfoFond-L Q						
	Připojovací sada ComfoPipe Plus 160 pro ComfoFond-L Q TR pro ComfoAir Q350/450 TR sestává z přechodu, instalační lišty, spojky a adaptéru ComfoPipe Plus pro ComfoFond-L Q TR <i>CON-CAQ350/450/CF-L-SLN-CPP-DN160-SET</i>	1	-	990 328 750	78,70	C
	Připojovací sada ComfoPipe Plus 200 pro ComfoFond-L Q ST pro ComfoAir Q600 ST sestává z přechodu a adaptéru ComfoPipe Plus pro ComfoFond-L Q ST <i>CON-CAQ600/CF-L-SLN-CPP-DN200-SET</i>	1	-	990 328 751	88,20	C

Připojovací příslušenství pro větrací jednotky						
Produkt	Popis	PU 1	PU 2	Číslo výrobku	Cena €	Rabatová skupina
ComfoPipe Compact						
	Trubka ComfoPipe Compact Materiál EPP, s integrovanými spojovacími hrdly DIN 125 L = 1000 mm, D = 155 / 125 mm <i>TUB-CPCP-DN125-L1m</i> DIN 160 L = 1000 mm, D = 190 / 160 mm <i>TUB-CPCP-DN160-L1m</i> DIN 200 L = 1000 mm, D = 230 / 200 mm <i>TUB-CPCP-DN200-L1m</i>	1	6	990 328 690	35,00	A C
		1	4	990 328 693	33,50	A C
		1	3	990 328 696	90,50	C
	Koleno ComfoPipe Compact materiál EPP, s integrovanými spojovacími hrdly DN 125 koleno 45°, D = 155 / 125 mm <i>BEN-CPCP-DN125x45</i> DN 160 koleno 45°, D = 190 / 160 mm <i>BEN-CPCP-DN160x45</i> DN 200 koleno 45°, D = 230 / 200 mm <i>BEN-CPCP-DN200x45</i>	1	28	990 328 691	15,20	A C
		1	18	990 328 694	12,80	A C
		1	14	990 328 697	33,90	C
	Spojka ComfoPipe Compact materiál EPP, s integrovanými spojovacími hrdly DN 125 D = 179 / 155 mm <i>CON-CPCP-DN125-M</i> DN 160 D = 214 / 190 mm <i>CON-CPCP-DN160-M</i> DN 200 D = 254 / 230 mm <i>CON-CPCP-DN200-M</i>	1	40	990 328 692	14,10	A C
		1	48	990 328 695	13,80	A C
		1	40	990 328 698	24,00	C
	Spojka ComfoPipe Compact vnější materiál EPP, vnější spojka DIN 125 D = 185 / 155 mm <i>CON-CPCP-DN125-M/M</i> DIN 160 D = 220 / 190 mm <i>CON-CPCP-DN160-M/M</i> DIN 200 D = 260 / 230 mm <i>CON-CPCP-DN200-M/M</i>	1	40	990 328 760	13,70	A C
		1	48	990 328 761	13,70	A C
		1	40	990 328 762	25,70	C
Flexibilní propojení						
	ComfoPipe Compact flexibilní prvek pro připojení jednotky ComfoClimate ke ComfoPipe Compact, černá, Balení 1 m DN 160 <i>TUB-FLEX-CON-CPCP-DN160-1m</i> DN 200 <i>TUB-FLEX-CON-CPCP-DN200-1m</i>	1	-	990 328 765	105,10	C
		1	-	990 328 766	126,30	C
	Hliníková flexibilní vzduchová hadice pro spojení větrací jednotky a rozvodné skříňe, Balení 10 m DN 125 <i>TUB-DN125-L10m</i> DN 160 <i>TUB-DN160-L10m</i> DN 200 <i>TUB-DN200-L10m</i>	1	-	990 319 012	118,30	C
		1	-	990 319 016	151,50	C
		1	-	990 319 274	222,30	C
	Izolovaná hliníková flexibilní vzduchová hadice pro odvětrávaný a venkovní vzduch, Balení 6 m DN 125 <i>TUB-ISO-DN125-L6m</i> DN 160 <i>TUB-ISO-DN160-L6m</i> DN 200 <i>TUB-ISO-DN200-L6m</i>	1	-	990 319 112	172,70	C
		1	-	990 319 271	206,80	C
		1	-	990 319 273	256,30	C







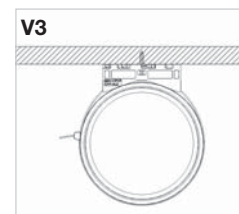
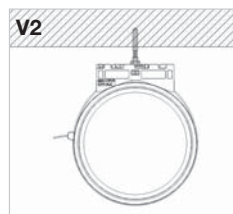
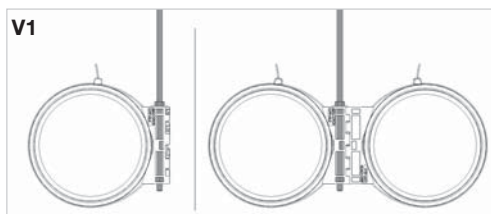









A Akční cena platná po dobu platnosti tohoto ceníku











Připojovací příslušenství pro větrací jednotky

Produkt	Popis	PU 1	PU 2	Číslo výrobku	Cena €	Rabatová skupina
Připojovací příslušenství						
	Přechod pro ComfoPipe, 180 mm / 150 mm Materiál pozinkovaná ocel, těsnění <i>TRA-SEL-CP-DN180/150-M/N</i>	1	20	990 328 662	27,50	C
	Přechod pro ComfoPipe, 180 mm / 160 mm Materiál pozinkovaná ocel, těsnění <i>TRA-SEL-CP-DN180/160</i>	1	20	990 328 664	31,70	C
	Přechod pro ComfoPipe Compact, 200 mm / 180 mm napojení ComfoPipe Compact na ComfoFond-L Q ST, DN 200 <i>TRA-CPP-DN200/180</i>	1	20	990 326 341	36,20	C
	Redukční kus, s těsněním DN 160 / 125, TRA-SEL-DN160/125-N	1	-	990 326 336	23,00	C
	DN 160 / 150, TRA-SEL-DN160/150-N	1	60	990 326 346	25,40	C
	DN 180 / 160, TRA-SEL-DN180/160-N	1	50	990 326 337	26,00	C
	DN 200 / 180, TRA-SEL-DN180/200-N	1	30	990 326 352	30,80	C
	Spojovací nátrubek, s těsněním DN 125, CON-SEL-DN125-N	1	250	990 326 330	10,70	C
	DN 160, CON-SEL-DN160-N	1	500	990 326 331	11,20	C
	DN 200, CON-SEL-DN200-N	1	40	990 326 339	14,50	C
	Spojka DN 125, CON-DN125-M	1	-	990 326 333	10,70	C
	DN 160, CON-DN160-M	1	-	990 326 334	11,20	C
	DN 200, CON-DN200-M	1	-	990 326 340	14,50	C
Ohebné akustické tlumiče (akustické tlumiče Zehnder ComfoWell – viz str. 44 a následující)						
	Ohebné akustické tlumiče, flexibilní DN 125 Délka bez hrdla 1000 mm, <i>SIL-DN125-L1000-FLEX</i> DN 160 délka bez hrdla 1000 mm, <i>SIL-DN160-L1000-FLEX</i> DN 200 délka bez hrdla 1000 mm, <i>SIL-DN200-L1000-FLEX</i>	1	12	990 318 031	106,20	C
		1	12	990 318 033	127,10	C
		1	12	990 318 035	170,10	C
ComfoFix						
	Hadicová spona 9 mm šířka Ø 60 - 215 mm pro upevnění hliníkové vzduchové hadice Obsah 10 ks <i>MAC-HOC-W9-DN125/200-10PC</i>	1	100	990 319 321	61,70	C
	ComfoFix držák potrubí ComfoPipe DN125, 160, 200 Balení 4ks, I PU1 -1 PU2 - I <i>MAC-CPCP-CPP-HLD-4PC</i>	1	32	990 327 300	39,00	C

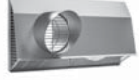
Možnosti použití ComfoFix

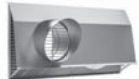
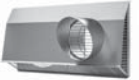
Připojovací komponenty pro přívod venkovního / odvětrávaného vzduchu

<p>Připojky venkovního a odvětrávaného vzduchu</p> <p>Napojované potrubí</p>	<p>Kombinovaná venkovní mřížka na stěnu</p>  <p>125</p>  <p>160/200</p>	<p>Venkovní mřížka pro montáž na stěnu 125</p> 	<p>Střešní hlavice pro šikmou střechu 125</p> 	<p>Venkovní mřížka pro montáž na stěnu 160</p> 	<p>Střešní hlavice 160</p> 	<p>Střešní hlavice pro šikmou střechu 160</p> 	<p>Venkovní mřížka pro montáž na stěnu 200</p> 	<p>Střešní hlavice pro šikmou střechu 200</p> 
<p>Hliníková flexibilní vzduchová hadice 125</p> 		přímo	přímo					
<p>Hliníková flexibilní vzduchová hadice 160</p> 				přímo	přímo	Spojovací nátrubek DN 160 990 326 331		
<p>Hliníková flexibilní vzduchová hadice 200</p> 							přímo	přímo
<p>ComfoPipe Compact 125</p> 	přímo 125	přímo	přímo					
<p>ComfoPipe Compact 160</p> 	přímo 160			přímo	přímo	Spojovací nátrubek DN 160 990 326 331		
<p>ComfoPipe Compact 200</p> 	přímo 200						přímo	přímo
<p>ComfoPipe Plus 160</p> 	přímo 160			přímo	přímo	Spojovací nátrubek DN 160 990 326 331		
<p>ComfoPipe Plus 200</p> 	přímo 200						přímo	přímo









Přívod venkovního / odvětrávaného vzduchu						
Produkt	Popis	PU 1	PU 2	Číslo výrobku	Cena €	Rabatová skupina
Přívod venkovního / odvětrávaného vzduchu						
	Venkovní mřížka pro montáž na stěnu materiál nerezová ocel DN 125 do 200 m ³ /h <i>EAC-DN125-125M3H-L248-W267-H37-INOX</i> DN 160 do 450 m ³ /h <i>EAC-DN160-350M3H-L280-W280-H37-INOX</i> DN 200 do 600 m ³ /h <i>EAC-DN200-500M3H-L330-W330-H37-INOX</i>	1	20	990 430 250	107,10	C
		1	20	990 430 584	112,50	C
		1	20	990 430 585	155,90	C
	Kombinovaná venkovní mřížka pro montáž na stěnu pro kompaktní připojení potrubí přiváděného a odváděného vzduchu v jednom prvku DN 125 nerez , do 200 m ³ /h, přívod venkovního vzduchu vpravo Rozměry: 400 x 224 x 204 mm (D x Š x H) <i>EAC-DN125-EHA-ODA-R-INOX</i>	1	50	990 430 591	195,40	C
	DN 125 nerez , do 200 m ³ /h, přívod venkovního vzduchu vlevo Rozměry: 400 x 224 x 204 mm (D x Š x H) <i>EAC-DN125-EHA-ODA-L-INOX</i>	1	50	990 430 592	195,40	C
	DN 125 bílá , do 200 m ³ /h, přívod venkovního vzduchu vpravo Rozměry: 400 x 224 x 204 mm (D x Š x H) <i>EAC-DN125-EHA-ODA-R-9016</i>	1	50	990 430 599	212,50	C
	DN 125 bílá , do 200 m ³ /h, přívod venkovního vzduchu vlevo Rozměry: 400 x 224 x 204 mm (D x Š x H) <i>EAC-DN125-EHA-ODA-L-9016</i>	1	50	990 430 598	212,50	C
	DN 160 nerez , do 450 m ³ /h, přívod venkovního vzduchu vpravo Rozměry: 590 x 299 x 203 mm (D x Š x H) <i>EAC-DN160-EHA-ODA-R-INOX</i>	1	12	990 430 594	262,50	C
	DN 160 nerez , do 450 m ³ /h, přívod venkovního vzduchu vlevo Rozměry: 590 x 299 x 203 mm (D x Š x H) <i>EAC-DN160-EHA-ODA-L-INOX</i>	1	12	990 430 595	262,50	C
	DN 200 nerez , do 600 m ³ /h, přívod venkovního vzduchu vpravo Rozměry: 676 x 337 x 212 mm (D x Š x H) <i>EAC-DN200-EHA-ODA-R-INOX</i>	1	12	990 430 596	328,20	C
	DN 200 nerez , do 600 m ³ /h, přívod venkovního vzduchu vlevo Rozměry: 676 x 337 x 212 mm (D x Š x H) <i>EAC-DN200-EHA-ODA-L-INOX</i>	1	12	990 430 597	328,20	C
	Střešní hlavice pro plochou střechu DN160 plastová, s těsnícím límcem Barva: černá <i>EAC-ROH-DN160-9005</i>	1	4	990 430 604	385,60	C
	Střešní hlavice pro šikmou střechu DN 125 sklon střechy 6° – 60°, včetně univerzální střešní tašky, montážní šablony, upevňovacího materiálu a těsnící příruby Barva: červená, RAL 8004 <i>EAC-ROH-DN125-6°/60°-8004</i> Barva: černá, RAL 9005 <i>EAC-ROH-DN125-6°/60°-9005</i>	1	6	990 430 610	327,20	C
		1	6	990 430 611	327,20	C
	Střešní hlavice pro šikmou střechu DN 160 sklon střechy 6° – 60°, včetně univerzální střešní tašky, montážní šablony, upevňovacího materiálu a těsnící příruby Barva: červená, RAL 8004 <i>EAC-ROH-DN160-6°/60°-8004</i> Barva: černá, RAL 9005 <i>EAC-ROH-DN160-6°/60°-9005</i>	1	6	990 430 612	651,20	C
		1	6	990 430 613	651,20	C
	Střešní hlavice pro šikmou střechu DN 200 sklon střechy 6° – 60°, včetně univerzální střešní tašky, montážní šablony, upevňovacího materiálu a těsnící příruby Barva: červená, RAL 8004 <i>EAC-ROH-DN200-6°/60°-8004</i> Barva: černá, RAL 9005 <i>EAC-ROH-DN200-6°/60°-9005</i>	1	6	990 430 614	707,70	C
		1	6	990 430 615	707,70	C

EHA = odvětrávaný vzduch do exteriéru; ODA = venkovní vzduch přiváděný z exteriéru do jednotky



Prívod venkovního / odvětrávaného vzduchu

Kombinovaná venková mřížka ComfoEdge Dupla
pro kompaktní připojení potrubí přiváděného a odváděného vzduchu v jednom prvku

Produkt	Popis	PU 1	PU 2	Číslo výrobku	Cena €	Rabatová skupina
Prívod venkovního / odvětrávaného vzduchu						
	DN 125 nerez , do 200 m ³ /h přívod venkovního vzduchu vpravo Rozměry: 500 x 320 x 101 mm (D x Š x H) <i>EAC-DN125-EHA-ODA-R-Dupla-INOX</i>	1	-	990 430 573	255,00	C
	DN 125 bílá , do 200 m ³ /h přívod venkovního vzduchu vpravo Rozměry: 500 x 320 x 101 mm (D x Š x H) <i>EAC-DN125-EHA-ODA-R-Dupla-9016</i>	1	-	990 430 571	255,00	C
	DN 125 nerez , do 200 m ³ /h přívod venkovního vzduchu vlevo Rozměry: 500 x 320 x 101 mm (D x Š x H) <i>EAC-DN125-EHA-ODA-L-Dupla-INOX</i>	1	-	990 430 572	255,00	C
	DN 125 bílá , do 200 m ³ /h přívod venkovního vzduchu vlevo Rozměry: 500 x 320 x 101 mm (D x Š x H) <i>EAC-DN125-EHA-ODA-L-Dupla-9016</i>	1	-	990 430 570	255,00	C
	DN 160 nerez , do 450 m ³ /h přívod venkovního vzduchu vpravo Rozměry: 700 x 448 x 101 mm (D x Š x H) <i>EAC-DN160-EHA-ODA-R-Dupla-INOX</i>	1	-	990 430 577	343,00	C
	DN 160 bílá , do 450 m ³ /h přívod venkovního vzduchu vpravo Rozměry: 700 x 448 x 101 mm (D x Š x H) <i>EAC-DN160-EHA-ODA-R-Dupla-9016</i>	1	-	990 430 575	343,00	C
	DN 160 nerez , do 450 m ³ /h přívod venkovního vzduchu vlevo Rozměry: 700 x 448 x 101 mm (D x Š x H) <i>EAC-DN160-EHA-ODA-L-Dupla-INOX</i>	1	-	990 430 576	343,00	C
	DN 160 bílá , do 450 m ³ /h přívod venkovního vzduchu vlevo Rozměry: 700 x 448 x 101 mm (D x Š x H) <i>EAC-DN160-EHA-ODA-L-Dupla-9016</i>	1	-	990 430 574	343,00	C



















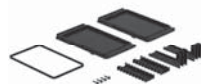

ComfoCube Flex

Modulární systém plastových rozdělovacích boxů pro vestavbu do podhledu/podlahy. Vhodné pro připojení potrubí pro nasávání a odvod vzduchu do 300 m³/h. Rozdělovací box lze sestavit z jednotlivých modulů dle potřeby. Jednotlivé moduly budou na místě spojeny svěrnými lištami.



Produkt	Popis	PU 1	PU 2	Číslo výrobku	Cena €	Rabatová skupina
ComfoCube Flex						
	ComfoCube Flex modul 4xDN90 vč. 1 sada upínacích lišt, 1 sada montážních konzol, 1 těsnění modulu, 4 krytky DN90, 4 kovové spony Minimální instalační hloubka: 162 mm Rozměry: 300 x 284 x 134 mm MOD-CCF-3/3+3-DN90-SET	1	-	990 323 370	89,10	C
	ComfoCube Flex modul 4xDN90 se spodním připojením DN160 vč. 1 sada upínacích lišt, 1 sada montážních konzol, 1 těsnění modulu, 4 krytky DN90, 4 kovové spony, 1 krytka DN160 Minimální instalační hloubka: 162 mm Rozměry: 300 x 284 x 134 mm MOD-CCF-2/2+2/B-DN90-SET	1	-	990 323 371	117,40	C
	ComfoCube Flex modul 6xDN90 vč. 1 sada upínacích lišt, 1 sada montážních konzol, 1 těsnění modulu, 6 krytek DN90, 6 kovových spon Minimální instalační hloubka: 162 mm Rozměry: 450 x 284 x 134 mm MOD-CCF-3/3+3-DN90-SET	1	-	990 323 372	98,30	C
	ComfoCube Flex modul 6xDN90 se spodním připojením DN160 vč. 1 sada upínacích lišt, 1 sada montážních konzol, 1 těsnění modulu, 6 krytek DN90, 6 kovových spon, 1 krytka DN160 Minimální instalační hloubka: 162 mm Rozměry: 450 x 284 x 134 mm MOD-CCF-3/3+3/B.O-DN90-SET	1	-	990 323 373	126,60	C
	ComfoCube Flex průchozí modul DN160 pro horní nebo spodní připojení, vč. 1 sada upínacích lišt, 1 sada montážních konzol, 1 těsnění modulu, 2 krytky DN160 Rozměry: 300 x 284 x 134 mm MOD-CCF-2/0+0/B.B-SET	1	-	990 323 374	100,50	C
	ComfoCube Flex boční připojovací set DN160 s koncovou deskou DN160/150, vč. 1 sada upínacích lišt, 1 sada montážních konzol, 1 těsnění modulu EPL-CCF-L230-W135-H13-SPG-DN160-SET Poznámka: Těsnění je třeba provést pomocí smršťovací fólie za studena.	1	-	990 323 375	45,90	C
	ComfoCube Flex set pro boční uzavření modulu vč. 1 sada upínacích lišt, 1 sada montážních konzol, 1 těsnění modulu EPL-CCF-L230-W135-H13-2PC-SET	1	14	990 323 376	43,90	C
Příslušenství						
	Kryt revizního otvoru DN160 Rozměry: 200 x 200 x 40 mm Práškové lakování v barvě RAL 9016, pozinkovaná ocel COV-UPV-CH-L200-W200 Materiál a povrch nerezová ocel COV-UPV-CH-L200-W200_INOX	1	-	990 323 276	61,50	C
		1	-	990 323 277	65,80	C

Možnosti kombinací ComfoCube Flex

Možnosti kombinace				
Produkt	 Rozdělovač 4x ComfoTube 75 se spodním připojením DN125	 Rozdělovač 6x ComfoTube 75 s bočním připojením DN150 a spodním revizním otvorem DN160	 Rozdělovač 10x ComfoTube 75 se spodním připojením DN160 a spodním revizním otvorem DN160	 Rozdělovač 4x ComfoTube 90 a 4x ComfoTube Flat 51 s bočním připojením DN160 a spodním revizním otvorem DN160
ComfoCube Flex modul 4x DN90 se spodním připojením DN160 990 323 371	1x 		1x 	1x 
ComfoCube Flex modul 4x DN90 990 323 370				1x 
ComfoCube Flex modul 6x DN90 se spodním připojením DN160 990 323 373		1x 	1x 	
ComfoCube Flex průchozí modul DN160 990 323 374				
ComfoCube Flex set pro boční uzavření modulu 990 323 376	1x 		1x 	
ComfoCube Flex boční připojovací set DN160 990 323 375		1x 		1x 
ComfoFit redukce DN90/DN75 balení 10ks 990 322 009	4x 	6x 	10x 	
ComfoFit přechod 90/75 na flat 51 990 322 013				1x 
ComfoFit redukce DN160/DN125 990 326 336	1x 			
ComfoFit spojovací nátrubek s těsněním DN160 990 326 331			1x 	
Příklad - cena v €	301,00	289,20	415,80	263,60

ComfoWell

Zehnder ComfoWell - modulární systém akustických tlumičů, filtrů a distribučních rozdělovačů.







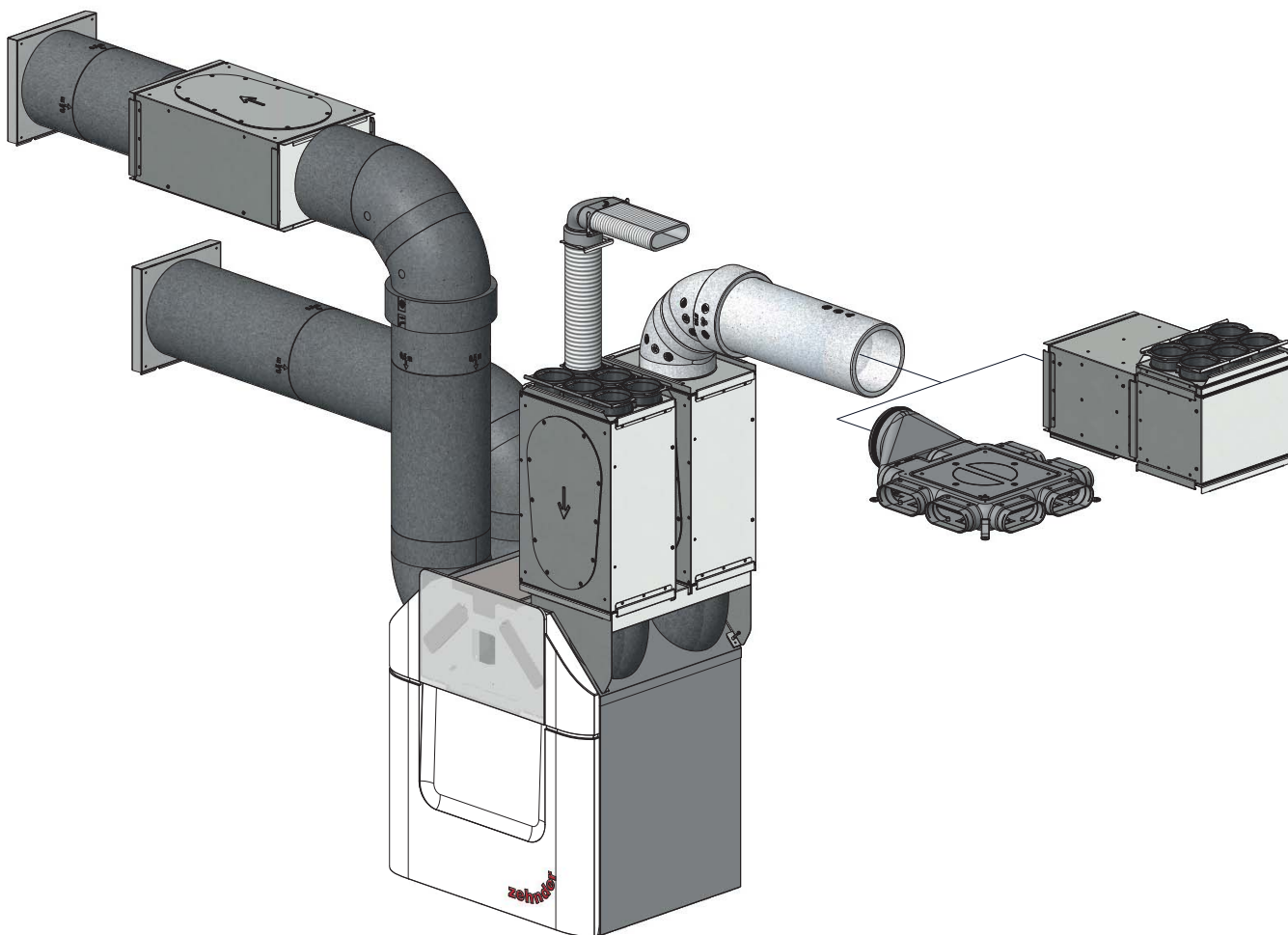

Všechny komponenty odpovídající šířky lze navzájem přímo propojovat a kombinovat, např.:











- koncová deska + akustický tlumič + montážní rozdělovací deska
- koncová deska + těleso filtru + akustický tlumič + montážní rozdělovací deska
- koncová deska + ComfoPost + akustický tlumič + montážní rozdělovací deska
- montážní sada na jednotku + akustický tlumič + montážní rozdělovací deska













Systém ComfoWell se skládá z 5-ti šířek:





- Série 220 pro 4 přípojky (hrdla) pro ComfoTube 75 nebo 90 a max.průtok 160 m³/hod při standardní úrovni ventilace
- Série 320 pro 6 přípojek (hrdel) pro ComfoTube 75 nebo 90 a max.průtok 240 m³/hod při standardní úrovni ventilace
- Série 420 pro 8 přípojek (hrdel) pro ComfoTube 75 nebo 90 a max.průtok 320 m³/hod při standardní úrovni ventilace
- Série 520 pro 10 přípojek (hrdel) pro ComfoTube 75 nebo 90 a max.průtok 400 m³/hod při standardní úrovni ventilace
- Série 625 pro 12 přípojek (hrdel) pro ComfoTube 75 nebo 90 a max.průtok 480 m³/hod při standardní úrovni ventilace

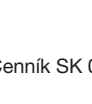





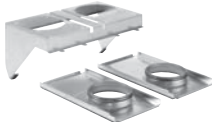





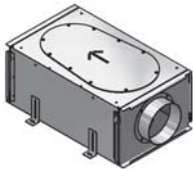

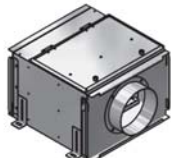
ComfoWell						
Produkt	Popis	PU 1	PU 2	Číslo výrobku	Cena €	Rabatová skupina
	Akustický tlumič bez koncových desek s vysoce efektivní speciální zvukově izolační kulisou včetně upínacích lišt a upevňovacího materiálu Akustický tlumič CW-S 220 Rozměry: 500 x 220 x 230 (D x Š x H) <i>SIL-CW220</i>	1	30	990 323 500	192,60	C
	Akustický tlumič CW-S 320 Rozměry: 500 x 320 x 230 (D x Š x H) <i>SIL-CW320</i>	1	20	990 323 501	215,30	C
	Akustický tlumič CW-S 420 Rozměry: 500 x 420 x 230 mm (D x Š x H) <i>SIL-CW420</i>	1	10	990 323 504	251,90	C
	Akustický tlumič CW-S 520 Rozměry: 500 x 520 x 230 (D x Š x H) <i>SIL-CW520</i>	1	12	990 323 502	291,50	C
	Akustický tlumič CW-S 625 Rozměry: 500 x 625 x 230 (D x Š x H) <i>SIL-CW625</i>	1	10	990 323 505	329,80	C
	Rozdělovací skříň bez koncových desek, se zvukově izolačním vnitřním obložením a revizní deskou, pro montážní desku, včetně upínacích lišt a upevňovacího materiálu Rozdělovací skříň CW-D 220 Rozměry: 230 x 220 x 230 (D x Š x H) <i>DIS-CW220-DIV</i>	1	32	990 323 530	142,90	C
	Rozdělovací skříň CW-D 320 Rozměry: 230 x 320 x 230 (D x Š x H) <i>DIS-CW320-DIV</i>	1	28	990 323 531	178,20	C
	Rozdělovací skříň CW-D 420 Rozměry: 230 x 420 x 230 mm (D x Š x H) <i>DIS-CW420-DIV</i>	1	24	990 323 620	201,00	C
	Rozdělovací skříň CW-D 520 Rozměry: 230 x 520 x 230 (D x Š x H) <i>DIS-CW520-DIV</i>	1	28	990 323 532	225,10	C
	Rozdělovací skříň CW-D 625 Rozměry: 230 x 625 x 230 mm (D x Š x H) <i>DIS-CW625-DIV</i>	1	16	990 323 630	247,60	C

ComfoWell						
Produkt	Popis	PU 1	PU 2	Číslo výrobku	Cena €	Rabatová skupina
	<p>Montážní rozdělovací deska pro připojení ComfoTube 75 nebo 90, vhodná pro rozdělovací skříň nebo akustický tlumič včetně upínacích lišt.</p> <p>Hrdla pro připojení ComfoTube vyrobena z plastu se zvýšenou těsností a pevností.</p>					
	<p>Montážní rozdělovací deska CW-M 220 - 4x DN75 /P Rozměry: 220 x 40 x 230 (Š x V x H) MPL-CW220-4DN75/P</p>	1	10	990 323 610	71,90	C
	<p>Montážní rozdělovací deska CW-M 220 - 4x DN90 /P Rozměry: 220 x 40 x 230 (Š x V x H) MPL-CW220-4DN90/P</p>	1	10	990 323 611	81,40	C
	<p>Montážní rozdělovací deska CW-M 320 - 6x DN75 /P Rozměry: 320 x 40 x 230 (Š x V x H) MPL-CW320-6DN75/P</p>	1	10	990 323 612	91,60	C
	<p>Montážní rozdělovací deska CW-M 320 - 6x DN90 /P Rozměry: 320 x 40 x 230 (Š x V x H) MPL-CW320-6DN90/P</p>	1	10	990 323 613	100,50	C
	<p>Montážní rozdělovací deska CW-M 420 - 8x DN75 /P Rozměry: 420 x 40 x 230 mm (Š x V x H) MPL-CW420-8DN75/P</p>	1	10	990 323 621	109,30	C
	<p>Montážní rozdělovací deska CW-M 420 - 8x DN90 /P Rozměry: 420 x 40 x 230 mm (Š x V x H) MPL-CW420-8DN90/P</p>	1	10	990 323 622	127,70	C
	<p>Montážní rozdělovací deska CW-M 520 - 10x DN75 /P Rozměry: 520 x 40 x 230 (Š x V x H) MPL-CW520-10DN75/P</p>	1	10	990 323 614	127,40	C
	<p>Montážní rozdělovací deska CW-M 520 - 10x DN90 /P Rozměry: 520 x 40 x 230 (Š x V x H) MPL-CW520-10DN90/P</p>	1	10	990 323 615	155,90	C
	<p>Montážní rozdělovací deska CW-M 625 - 12x DN75 /P Rozměry: 625 x 40 x 230 mm (Š x V x H) MPL-CW625-12DN75/P</p>	1	10	990 323 631	145,90	C
	<p>Montážní rozdělovací deska CW-M 625 12x DN90 /P Rozměry: 625 x 40 x 230 mm (Š x V x H) MPL-CW625-12DN90/P</p>	1	10	990 323 632	181,30	C
	<p>Distanční rám pro vyrovnání nerovností k montážní desce, včetně upevňovacích kolíků</p> <p>Distanční rám CW-DF 220 Rozměry: 220 x 24 x 230 (Š x V x H) MAC-CW220-FRA-MF</p>	1	10	990 323 537	63,80	C
	<p>Distanční rám CW-DF 320 Rozměry: 320 x 24 x 230 (Š x V x H) MAC-CW320-FRA-MF</p>	1	10	990 323 538	68,10	C
	<p>Distanční rám CW-DF 420, s upínacími lištami a posuvnými svorkami Rozměry: 510 x 240 x 70 mm (Š x V x H) MAC-CW420-FRA-MF</p>	1	10	990 323 624	70,00	C
	<p>Distanční rám CW-DF 520 Rozměry: 520 x 24 x 230 (Š x V x H) MAC-CW520-FRA-MF</p>	1	10	990 323 539	71,90	C
	<p>Distanční rám CW-DF 625, s upínacími lištami a posuvnými svorkami Rozměry: 710 x 240 x 70 mm (Š x V x H) MAC-CW625-FRA-MF</p>	1	10	990 323 634	74,50	C









ComfoWell						
Produkt	Popis	PU 1	PU 2	Číslo výrobku	Cena €	Rabatová skupina
    	Těleso filtru bez filtru a koncové desky, pro upevnění filtru na jemný prach nebo uhlíkového filtru, včetně upínacích lišt a upevňovacího materiálu, lze spojit přímo s akustickým tlumičem CW-S nebo s rozdělovací skříní CW-D					
	Těleso filtru CW-F 220 Rozměry: 300 x 220 x 230 (D x Š x H) <i>FHO-CW220</i>	1	30	990 323 550	206,80	C
	Těleso filtru CW-F 320 Rozměry: 300 x 320 x 230 (D x Š x H) <i>FHO-CW320</i>	1	20	990 323 551	235,00	C
	Těleso filtru CW-F 420 Rozměry: 300 x 420 x 230 mm (D x Š x H) <i>FHO-CW420</i>	1	20	990 323 554	244,90	C
	Těleso filtru CW-F 520 Rozměry: 300 x 520 x 230 (D x Š x H) <i>FHO-CW520</i>	1	20	990 323 552	254,80	C
	Těleso filtru CW-F 625 Rozměry: 300 x 625 x 230 mm (D x Š x H) <i>FHO-CW625</i>	1	15	990 323 555	266,20	C
        	Filtr na jemný prach pro montáž do tělesa filtru, Obsah 1 ks					
	Filtr na jemný prach CW 220-PM1-75% Rozměry: 225 x 200 x 48 (D x Š x H), filtr FISO ePM1 ≥ 75% (F7) <i>FIL-CW220-PM1-75%</i>	1	108	990 323 600	59,50	B
	Filtr na jemný prach CW 320-PM1-75% Rozměry: 225 x 300 x 48 (D x Š x H), filtr ISO ePM1 ≥ 75% (F7) <i>FIL-CW320-PM1-75%</i>	1	72	990 323 603	67,70	B
	Filtr na jemný prach CW 420-PM1-75% Rozměry: 200 x 225 x 96 mm (D x Š x H), filtr ISO ePM1 ≥ 75% (F7) <i>FIL-CW420-PM1-75%</i>	1	-	990 323 650	78,90	B
	Filtr na jemný prach CW 520-PM1-75% Rozměry: 225 x 500 x 48 (D x Š x H), filtr SO ePM1 ≥ 75% (F7) <i>FIL-CW520-PM1-75%</i>	1	48	990 323 606	90,10	B
	Filtr na jemný prach CW 625-PM1-75% Rozměry: 300 x 225 x 96 mm (D x Š x H), filtr ISO ePM1 ≥ 75% (F7) <i>FIL-CW625-PM1-75%</i>	1	-	990 323 653	101,50	B
	Filtr na jemný prach CCW 220-PM1-90% Rozměry: 225 x 200 x 48 (D x Š x H), filtr ISO ePM1 ≥ 90 % (F9) <i>FIL-CW220-PM1-90%</i>	1	108	990 323 601	60,50	B
	Filtr na jemný prach CW 320-PM1-90% Rozměry: 225 x 300 x 48 (D x Š x H), filtr ISO ePM1 ≥ 90 % (F9) <i>FIL-CW320-PM1-90%</i>	1	72	990 323 604	68,50	B
	Filtr na jemný prach CW 420-PM1-90% Rozměry: 200 x 225 x 96 mm (D x Š x H), filtr ISO ePM1 ≥ 90 % (F9) <i>FIL-CW420-PM1-90%</i>	1	-	990 323 651	90,10	B
	Filtr na jemný prach CW 520-PM1-90% Rozměry: 225 x 500 x 48 (D x Š x H), filtr ISO ePM1 ≥ 90 % (F9) <i>FIL-CW520-PM1-90%</i>	1	48	990 323 607	92,10	B
	Filtr na jemný prach CW 625-PM1-90% Rozměry: 300 x 225 x 96 mm (D x Š x H), filtr ISO ePM1 ≥ 90 % (F9)	1	-	990 323 654	112,80	B

ComfoWell						
Produkt	Popis	PU 1	PU 2	Číslo výrobku	Cena €	Rabatová skupina
	Uhlíkový filtr pro montáž do tělesa filtru CW-F Uhlíkový filtr CW-FC 220 Obsah 1 ks, rozměry: 225 x 200 x 96 (D x Š x H) FIL-CW220-AC Uhlíkový filtr CW-FC 320 Obsah 1 ks, rozměry: 225 x 300 x 96 (D x Š x H) FIL-CW320-AC Uhlíkový filtr CW-FC 420 Obsah 2 ks, rozměry: 225 x 200 x 96 mm (D x Š x H) FIL-CW420-AC Uhlíkový filtr CW-FC 520 Obsah 1 ks, rozměry: 225 x 500 x 96 (D x Š x H) FIL-CW520-AC Uhlíkový filtr CW-FC 625 Obsah 2 ks, rozměry: 225 x 300 x 96 mm (D x Š x H) FIL-CW625-AC	1	54	990 323 602	45,80	B
		1	36	990 323 605	53,20	B
		1	-	990 323 652	65,30	B
		1	24	990 323 608	77,20	B
		1	6	990 323 655	89,60	B
 	Montážní sada pro přímou montáž komponentů ComfoWell na větrací jednotku Obsahuje pár koncových desek s přímým propojením s větrací jednotkou. Montážní sada CW-K 220 – ComfoAir 160 Rozměry: 220 x 95 x 230 (Š x V x H) EPL-CW220-CA160-MAC Montážní sada CW-K 320 – ComfoAir 160 Rozměry: 320 x 95 x 230 (Š x V x H) EPL-CW320-CA160-MAC Koncová deska CW-P 220 – DN 125 - ComfoAir 180 Excentrická koncová deska pro připojení ComfoWell pro připojení na spodní straně CA 180 Rozměry: 220 x 443 x 230 mm (D x Š x V) EPL-CW220-CA180-MAC Montážní sada CW-K 320 – ComfoAir 200 Rozměry: 320 x 26 x 230 (Š x V x H) EPL-CW320-CA200-MAC	1	-	990 323 569	140,00	C
		1	-	990 323 570	167,00	C
		1	10	990 323 577	54,50	C
		1	10	990 323 517	167,00	C
 	Montážní sada CW-K 220 – ComfoAir Flex 250/350 EPL-CW220-CAF250/350-EXC-MAC Montážní sada CW-K 320 – ComfoAir Flex 250/350 EPL-CW320-CAF250/350-EXC-MAC Montážní sada CW-K 420 – ComfoAir Flex 250/350 EPL-CW420-CAF250/350-EXC-MAC Montážní sada CW-K 320 - ComfoAir Q350/450 TR EPL-CW320-CAQ350/450-SLN-MAC Montážní sada CW-K 420 - ComfoAir Q350/450 TR EPL-CW420-CAQ350/450-SLN-MAC Montážní sada CW-K 420 - ComfoAir Q600 ST EPL-CW420-CAQ450/600-STT-MAC Montážní sada CW-K 520 - ComfoAir Q350/450 TR EPL-CW520-CAQ350/450-SLN-MAC Montážní sada CW-K 520 - ComfoAir Q600 ST EPL-CW520-CAQ450/600-STT-MAC Montážní sada CW-K 625 - ComfoAir Q350/450 TR EPL-CW625-CAQ350/450-STT-MAC Montážní sada CW-K 625 - ComfoAir Q600 ST EPL-CW625-CAQ450/600-STT-MAC	1	-	990 323 710	108,00	C
		1	-	990 323 711	158,20	C
		1	-	990 323 712	179,60	C
		1	-	990 323 644	185,50	C
		1	15	990 323 640	189,80	C
		1	15	990 323 641	185,50	C
		1	15	990 323 645	195,40	C
		1	15	990 323 646	189,80	C
		1	15	990 323 643	201,00	C
		1	15	990 323 642	195,40	C

ComfoWell						
Produkt	Popis	PU 1	PU 2	Číslo výrobku	Cena €	Rabatová skupina
	Koncová deska s vystředěným hrdlem, včetně upínacích lišt					
	Koncová deska CW-P 220 – DN 125 Rozměry: 220 x 44,3 x 230 (Š x V x H) <i>EPL-CW220-DN125</i>	1	10	990 323 510	54,50	C
	Koncová deska CW-P 320 – DN 125 Rozměry: 320 x 44,3 x 230 (Š x V x H) <i>EPL-CW320-DN125</i>	1	10	990 323 511	67,80	C
	Koncová deska CW-P 320 – DN 150 Rozměry: 320 x 44,3 x 230 (Š x V x H) <i>EPL-CW320-DN150</i>	1	10	990 323 562	69,60	C
	Koncová deska CW-P 320 – DN 160 Rozměry: 320 x 44,3 x 230 (Š x V x H) <i>EPL-CW320-DN160</i>	1	10	990 323 512	69,60	C
	Koncová deska CW-P 320 – DN 180 Rozměry: 320 x 44,3 x 230 (Š x V x H) <i>EPL-CW320-DN180</i>	1	10	990 323 527	75,40	C
	Koncová deska CW-P 420 – DN 150 Rozměry: 420 x 44,3 x 230 mm (Š x V x H) <i>EPL-CW420-DN150</i>	1	-	990 323 626	75,30	C
	Koncová deska CW-P 420 – DN 160 Rozměry: 420 x 44,3 x 230 mm (Š x V x H) <i>EPL-CW420-DN160</i>	1	10	990 323 627	75,30	C
	Koncová deska CW-P 420 – DN 180 Rozměry: 420 x 44,3 x 230 mm (Š x V x H) <i>EPL-CW420-DN180</i>	1	-	990 323 628	79,90	C
	Koncová deska CW-P 420 – DN 200 Rozměry: 420 x 44,3 x 230 mm (Š x V x H) <i>EPL-CW420-DN200</i>	1	-	990 323 629	84,70	C
	Koncová deska CW-P 520 – DN 150 Rozměry: 520 x 44,3 x 230 (Š x V x H) <i>EPL-CW520-DN150</i>	1	10	990 323 568	80,70	C
	Koncová deska CW-P 520 – DN 160 Rozměry: 520 x 44,3 x 230 (Š x V x H) <i>EPL-CW520-DN160</i>	1	10	990 323 564	80,70	C
	Koncová deska CW-P 520 – DN 180 Rozměry: 520 x 44,3 x 230 (Š x V x H) <i>EPL-CW520-DN180</i>	1	10	990 323 513	84,00	C
	Koncová deska CW-P 520 – DN 200 Rozměry: 520 x 44,3 x 230 (Š x V x H) <i>EPL-CW520-DN200</i>	1	10	990 323 514	88,90	C
	Koncová deska CW-P 625 – DN 150 Rozměry: 625 x 44,3 x 230 mm (Š x V x H) <i>EPL-CW625-DN150</i>	1	-	990 323 636	86,60	C
	Koncová deska CW-P 625 – DN 160 Rozměry: 625 x 44,3 x 230 mm (Š x V x H) <i>EPL-CW625-DN160</i>	1	-	990 323 637	86,60	C
	Koncová deska CW-P 625 – DN 180 Rozměry: 625 x 44,3 x 230 mm (Š x V x H) <i>EPL-CW625-DN180</i>	1	-	990 323 638	88,10	C
	Koncová deska CW-P 625 – DN 200 Rozměry: 625 x 44,3 x 230 mm (Š x V x H) <i>EPL-CW625-DN200</i>	1	-	990 323 639	93,10	C

Možnosti kombinací pro ComfoWell					
Možnosti kombinace	Akustický tlumič DN 125	Rozdělovač DN 125 s 6 x ComfoTube 75	Těleso filtru DN 160, filtr F7 nebo filtr s aktivním uhlím	Akustický tlumič/rozdělovač v kombinaci s 6 x ComfoTube 75, připojení DN 125	ComfoPost (pro dohřev/dochlazování) v kombinaci s akustickým tlumičem/rozdělovačem CW-420
Příklad jednotlivých prvků					
Akustický tlumič 	1 x akustický tlumič CW-S 320 990 323 501			1 x akustický tlumič CW-S 320 990 323 501	1 x akustický tlumič CW-S 420 990 323 504
Rozdělovací skříň 		1 x rozdělovací skříň CW-D 320 990 323 531		1 x rozdělovací skříň CW-D 320 990 323 531	
Montážní deska 		1 x montážní deska CW-M 320-6 x 75P 990 323 612		1 x montážní deska CW-M 320-6 x 75P 990 323 612	1 x montážní deska CW-M 420 - 8 x 90 990 323 622
Těleso filtru 			1 x těleso filtru CW-F 320 990 323 551		
Filtr na jemný prach 			1 x filtr na jemný prach F7 CW-F7 320 990 323 603		
Uhlíkový filtr 			1 x uhlíkový filtr CW-FC 320 990 323 605		
ComfoPost 					1 x ComfoPost CW8 - 420 399 000 004
Koncová deska 	2 x koncová deska CW-P 320 DN 125 centrická 990 323 511	1 x koncová deska CW-P 320 DN 125 centrická 990 323 511	2 x koncová deska CW-P 320 DN 160 centrická 990 323 512	1 x koncová deska CW-P 320 DN 125 centrická 990 323 511	1 x koncová deska CW-P 420 DN 160 990 323 627
Příklad - cena v €	350,90	337,60	441,90 / 427,40 *	552,90	1.523,00

* Cena dle zvoleného filtru

Možnosti kombinací pro ComfoWell				
<p>Možnosti kombinace</p> <p>Příklad jednotlivých prvků</p>	<p>Kombinace akustický tlumič/rozdělovač pro ComfoAir 200 s 2 x 6 přípojkami ComfoTube 75</p> 	<p>Kombinace akustický tlumič/rozdělovač pro Climos 200 s 2 x 6 přípojkami ComfoTube 90</p> 	<p>Kombinace akustický tlumič/rozdělovač pro ComfoAir Q350 TR s 2 x 8 přípojkami ComfoTube 90</p> 	<p>Kombinace akustický tlumič/rozdělovač pro ComfoAir Q600 ST s 2 x 12 přípojkami ComfoTube 90</p> 
<p>Akustický tlumič</p> 	<p>2 x akustický tlumič CW-S 320 990 323 501</p>	<p>2 x akustický tlumič CW-S 320 990 323 501</p>	<p>2 x akustický tlumič CW-S 420 990 323 504</p>	<p>2 x akustický tlumič CW-S 625 990 323 505</p>
<p>Montážní deska</p> 	<p>2 x montážní deska CW-M 320-6 x 75/P 990 323 612</p>	<p>2 x montážní deska CW-M 320-6 x 90/P 990 323 613</p>	<p>2 x montážní deska CW-M 420-8 x 90/P 990 323 622</p>	<p>2 x montážní deska CW-M 625-12 x 90/P 990 323 632</p>
<p>Montážní sada</p> 	<p>1 x montážní sada CW-K320 ComfoAir 200 990 323 517</p>		<p>1 x montážní sada CW-K 420 ComfoAir Q350/450 TR 990 323 640</p>	<p>1 x montážní sada CW-K 625 ComfoAir Q600 ST 990 323 642</p>
<p>Koncová deska</p> 		<p>2 x koncová deska CW-P 320 DN 125 990 323 511</p>		
<p>Příklad - cena v €</p>	780,80	767,20	949,00	1.217,60

Tepelně izolovaný systém rozvodů vzduchu



ComfoTube Therm

Izolované větrací potrubí Zehnder ComfoTube Therm přesvědčí optimální tichostí a odolností, tepelně izolačními vlastnostmi pro komfortní vnitřní klima.

Díky tomu je ComfoTube Therm ideálním řešením pro transport teplého a studeného vzduchu bez kondenzace. Díky vysoce kvalitní izolaci prochází větracím potrubím vzduch s řízenou teplotou téměř bez teplotních ztrát, takže obytné prostory lze chladit a vytápět podle potřeby energeticky úsporně.

Izolované spojky Zehnder ComfoFit Therm, vyrobené z expandovaného polypropylenu (EPP) doplňují portfolio a vytvářejí tak nepřetržitě izolovaný systém rozvodu vzduchu, který je součástí systémového řešení klima místností Zehnder ComfoClima.

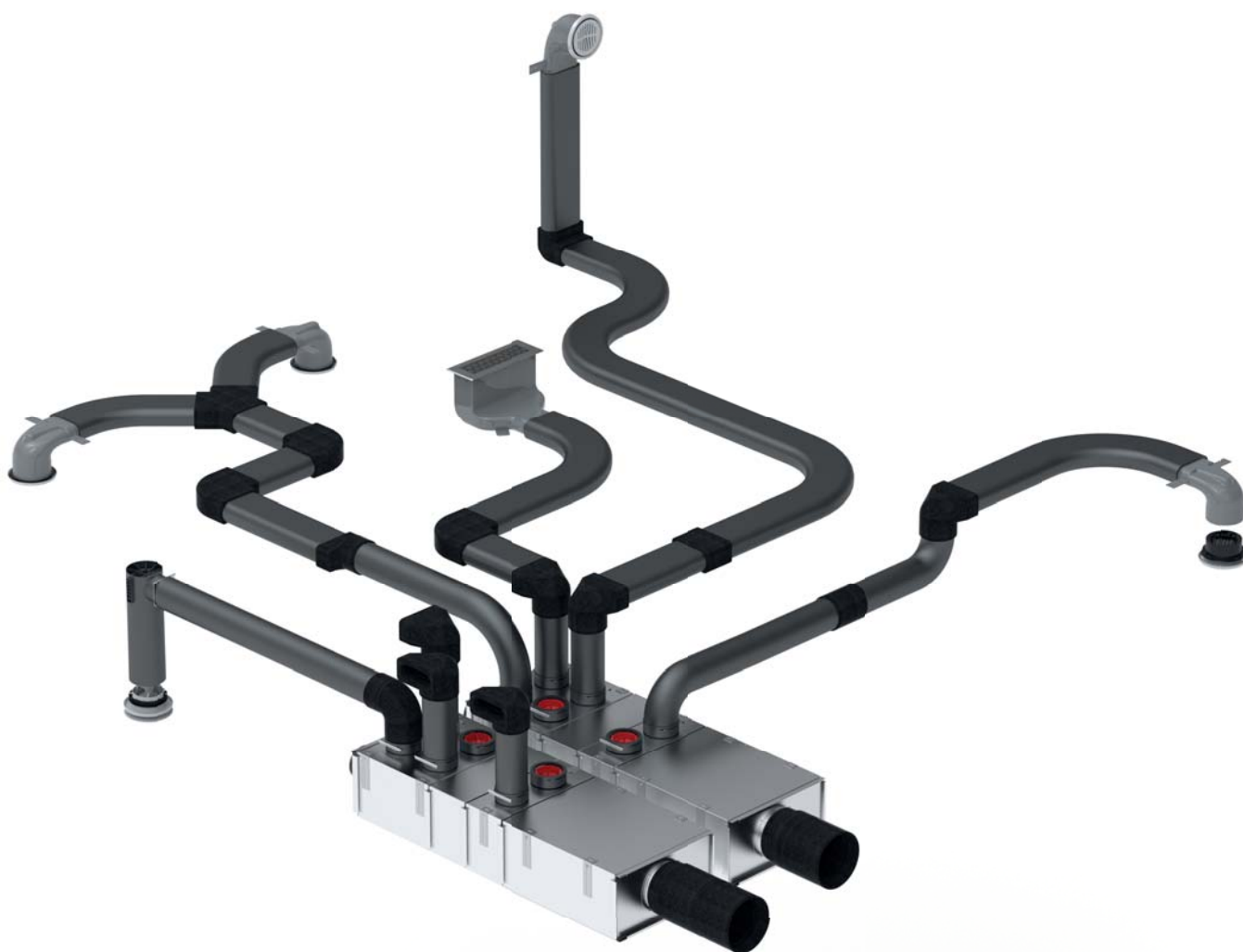

Tepelně izolovaný systém rozvodů vzduchu						
Produkt	Popis	PU 1	PU 2	Číslo výrobku	Cena €	Rabatová skupina
ComfoTube Therm						
	ComfoTube Therm 90 Ze speciálního PE s izolačním pláštěm z 9 mm silné pórovité pryže, tepelná vodivost: 0,035 W/(m.K) při 20 °C, vysoce flexibilní, snadno čistitelné, s hladkým vnitřním povrchem, vnější průměr: 108 mm, vnitřní průměr: 74 mm, balení 20 m <i>TUB-CTT-DN90-20m</i>	1	5	990 328 030	392,90	A CO
	ComfoTube Therm flat 51 Ze speciálního PE s izolačním pláštěm z 9 mm silné pórovité pryže, tepelná vodivost: 0,035 W/(m.K) při 20 °C, vysoce flexibilní, snadno čistitelné, s hladkým vnitřním povrchem, vnější rozměry: 156/69 mm, vnitřní rozměry: 127/35 mm, balení 10 m <i>TUB-CTT-FL51-20m</i>	1	14	990 328 032	273,10	A CO
ComfoFit Therm - Spojovací prvky						
	ComfoFit Therm spojka 90 materiál EPP, bez tepelných mostů, pro snadné spojení ComfoTube Therm 90 vnější průměr: 120 mm, včetně 2 těsnících kroužků <i>CON-CFT-DN90-M</i>	1	112	990 430 855	20,40	CO
	ComfoFit Therm koleno 90 materiál EPP, bez tepelných mostů, koleno 90° ComfoTube Therm 90 vnější průměr: 120 mm, včetně 2 těsnících kroužků <i>EN-CFT-DN90x90-HOR</i>	1	48	990 430 856	44,90	CO
	ComfoFit Therm spojka flat 51 materiál EPP, bez tepelných mostů, pro snadné spojení ComfoTube Therm flat 51, výška: 80 mm, včetně 2 těsnících kroužků <i>CON-CFT-FL51-M</i>	1	135	990 430 854	26,10	CO
	ComfoFit Therm koleno flat 51 H, horizontální materiál EPP, bez tepelných mostů, horizontální koleno 90° ComfoTube Therm flat 51, výška: 80 mm, včetně 2 těsnících kroužků <i>BEN-CFT-FL51x90-HOR</i>	1	62	990 430 851	33,00	CO
	ComfoFit Therm koleno flat 51 V, vertikální materiál EPP, bez tepelných mostů, vertikální koleno 90° ComfoTube Therm flat 51, výška: 80 mm, včetně 2 těsnících kroužků <i>BEN-CFT-FL51x90-VER</i>	1	76	990 430 850	32,30	CO
	ComfoFit Therm Y-kus flat 51 materiál EPP, bez tepelných mostů, pro větve bez tepelných mostů při použití s ComfoTube Therm flat 51, výška: 80 mm, včetně 3 těsnících kroužků <i>YPI-CFT-FL51/FL51/FL51</i>	1	42	990 430 853	63,60	CO
	ComfoFit Therm redukce 90 / flat 51 materiál EPP, bez tepelných mostů, přechod z ComfoTube Therm 90 na flat 51, vnější průměr kulaté strany: 120mm, výška ploché strany: 80 mm, včetně 2 těsnících kroužků <i>TRA-CFT-FL51/DN90</i>	1	69	990 430 857	35,20	CO
	ComfoFit Therm redukce 90 / flat 51, koleno 90° materiál EPP, bez tepelných mostů, přechod koleno 90° z ComfoTube Therm 90 na flat 51, vnější průměr kulaté strany: 120mm, výška ploché strany: 80 mm, včetně 2 těsnících kroužků <i>TRA-CFT-FL51/DN90x90</i>	1	60	990 430 852	31,30	CO

A Akční cena platná po dobu platnosti tohoto ceníku

Tepelně izolovaný systém rozvodů vzduchu						
Produkt	Popis	PU 1	PU 2	Číslo výrobku	Cena €	Rabatová skupina
ComfoWell Therm 420						
	ComfoWell Therm akustický tlumič 420 DN 160 Zvukově/tepelně izolační vnitřní vrstva, zvukově izolační kulisa, včetně koncové desky DN 160, včetně upínacích lišt a upevňovacího materiálu, revizní otvor Rozměry: 500 x 420 x 230 (D x Š x V) SIL-CWT420-DN160	1	18	990 430 867	341,50	A CO
	ComfoWell Therm akustický tlumič 420 DN 200 Zvukově/tepelně izolační vnitřní vrstva, zvukově izolační kulisa, včetně koncové desky DN 200, včetně upínacích lišt a upevňovacího materiálu, revizní otvor Rozměry: 500 x 420 x 230 (D x Š x V) SIL-CWT420-DN200	1	18	990 430 871	341,50	A CO
	ComfoWell Therm rozšiřující modul 420 - 4x DN90 Zvukově/tepelně izolační vnitřní vrstva, 4x izolované přípojovací hrdlo pro ComfoTube Therm 90, včetně upínacích lišt a upevňovacího materiálu, revizní otvor Rozměry: 325 x 420 x 230 (D x Š x V) DIS-CWT420-4DN90	1	16	990 430 860	182,90	A CO
	ComfoWell Therm rozšiřující modul 420 - 2x DN90 Zvukově/tepelně izolační vnitřní vrstva, 2x izolované přípojovací hrdlo pro ComfoTube Therm 90, včetně upínacích lišt a upevňovacího materiálu Rozměry: 160 x 420 x 230 (D x Š x V) DIS-CWT420-2DN90	1	28	990 430 858	129,80	A CO
	ComfoWell Therm rozšiřující modul 420 Zvukově/tepelně izolační vnitřní vrstva, včetně upínacích lišt Rozměry: 160 x 420 x 230 (D x Š x V) DIS-CWT420	1	28	990 430 859	139,00	CO
	ComfoWell Therm montážní rozdělovací deska 420 - 5x DN90 Zvukově/tepelně izolační vnitřní vrstva, 5x izolované přípojovací hrdlo pro ComfoTube Therm 90, včetně upínacích lišt Rozměry: 42 x 436 x 230 (D x Š x V) MPL-CWT420-5DN90-INS	1	80	990 430 863	133,40	A CO
	ComfoWell Therm koncová deska 420 Zvukově/tepelně izolační vnitřní vrstva, včetně upínacích lišt Rozměry: 20 x 436 x 230 (D x Š x V) EPL-CWT420-BLI	1	80	990 430 861	71,10	CO
	ComfoWell Therm koncová deska 420 DN 160 Zvukově/tepelně izolační vnitřní vrstva, vystředěné hrdlo DN 160, včetně upínacích lišt (již součástí dodávky s ComfoWell Therm tlumič hluku 420) Rozměry: 39 x 436 x 230 (D x Š x V) EPL-CWT420-DN160-INS	1	90	990 430 862	76,80	CO
	ComfoWell Therm koncová deska 420 DN 200 Zvukově/tepelně izolační vnitřní vrstva, vystředěné hrdlo DN 200, včetně upínacích lišt (již součástí dodávky s ComfoWell Therm tlumič hluku 420) Rozměry: 39 x 436 x 230 (D x Š x V) EPL-CWT420-DN200-INS	1	90	990 430 870	76,80	CO
	ComfoWell Therm zátka DN 90 Tepelně izolovaná a vzduchově těsná zátka pro uzavření nevyužitého hrdla na rozšiřujícím modulu Balení 2 kusy CAP-CWT-DN90-2PC	1	50	990 430 865	9,10	CO

A Akční cena platná po dobu platnosti tohoto ceníku



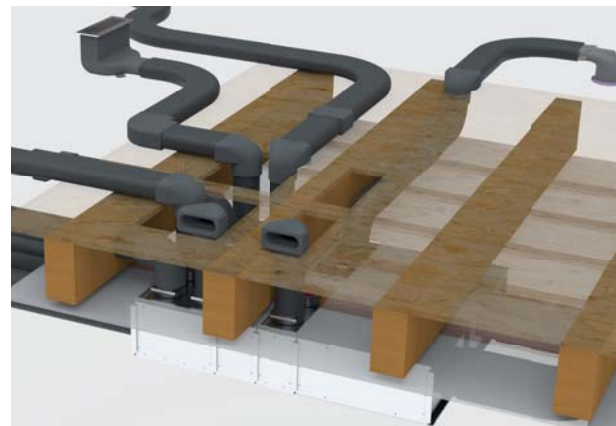







Možnosti kombinací pro ComfoWell Therm 420				
Možnosti kombinace	Kombinace 1	Kombinace 2	Kombinace 3	Kombinace 4
Produkt				
ComfoWell Therm akustický tlumič 420 DN 160 990 430 867				
ComfoWell Therm rozšiřující modul 420 - 4x DN90 990 430 860				
ComfoWell Therm rozšiřující modul 420 990 430 859				
ComfoWell Therm rozšiřující modul 420 - 4x DN90 990 430 860				
ComfoWell Therm rozšiřující modul 420 - 2x DN90 990 430 858				
ComfoWell Therm montážní rozdělovací deska 420 - 5x DN90 990 430 863				
ComfoWell Therm koncová deska 420 990 430 861				
Příklad - cena v €	917,00	864,00	725,00	658,00

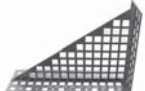

Rozvod vzduchu InFloor (uvnitř hrubé podlahy)

Produkt	Popis	PU 1	PU 2	Číslo výrobku	Cena €	Rabatová skupina
ComfoTube 75/90						
	Větrací potrubí ComfoTube 75 ze speciálního PE vysoce flexibilní, snadno čistitelné, s hladkým vnitřním povrchem, Ø 75 mm Balení 20 m <i>TUB-CT-DN75-20m</i>	1	10	990 328 001	88,30	A D
	Balení 50 m <i>TUB-CT-DN75-50m</i>	1	6	990 328 007	207,50	A D
	Balení 2 m <i>TUB-CT-DN75-2m</i>	1	-	990 328 081	13,30	D
	Větrací potrubí ComfoTube 90 ze speciálního PE vysoce flexibilní, snadno čistitelné, s hladkým vnitřním povrchem, Ø 90 mm Balení 20 m <i>TUB-CT-DN90-20m</i>	1	8	990 328 010	126,50	A D
	Balení 50 m <i>TUB-CT-DN90-50m</i>	1	5	990 328 009	287,40	A D
	Balení 2 m <i>TUB-CT-DN90-2m</i>	1	-	990 328 082	19,70	D
	Spojovací hrdlo pro snadno montovatelné spojení ComfoTube Spojovací hrdlo DN 75 <i>CON-CT-DN75-M</i>	1	50	990 328 107	10,50	C
	Spojovací hrdlo DN 90 <i>CON-CT-DN90-M</i>	1	50	990 328 109	11,70	C
	Krytka trubky Uzavírací víko proti znečištění, pro ComfoTube Balení 10 ks Krytka trubky DN 75 <i>CAP-CT-DN75-10PC</i>	1	10	990 328 262	45,60	C
	Krytka trubky DN 90 <i>CAP-CT-DN90-10PC</i>	1	10	990 328 263	56,10	C
	Těsnicí O-kroužek pro utěsnění spojky ComfoTube Balení 10 ks Těsnicí O-kroužek DN 75 <i>SEL-CT-DN75-10PC</i>	1	100	990 328 362	21,70	A C
	Těsnicí O-kroužek DN 90 <i>SEL-CT-DN90-10PC</i>	1	100	990 328 363	21,90	A C
	Upevňovací spona ComfoTube 75 pro upevnění větrací trubky, stohovatelné, uzamykatelné Balení 10 ks <i>MAC-DN75-HLD-10PC</i>	1	74	990 327 200	27,50	C
	Upevňovací spona ComfoTube 90 pro upevnění větrací trubky, stohovatelné, uzamykatelné Balení 10 ks <i>MAC-DN90-HLD-10PC</i>	1	47	990 327 201	31,90	C
	ComfoTool, řezačka trubek CT75, CT90 pro bezpečné řezání trubek ComfoTube 75 a 90 <i>UTL-CT-DN75/90</i>	1	50	990 000 110	32,10	C
	ComfoTool náhradní čepele CT75, CT90 pro řezačku trubek ComfoTool pro ComfoTube 75 a 90, 2 čepele <i>UTL-CT-DN75/90-BLD-2PC</i>	1	50	990 000 111	7,80	C

A Akční cena platná po dobu platnosti tohoto ceníku

Rozvod vzduchu InFloor (uvnitř hrubé podlahy)						
Produkt	Popis	PU 1	PU 2	Číslo výrobku	Cena €	Rabatová skupina
	Koleno 90° pro vytvoření ostrého kolena v potrubí ComfoTube, koleno se může zkrátit a použít přímo do montážní desky, včetně 2 fixačních spon					
	ComfoTube 75 <i>BEN-CT-DN75x90</i>	1	22	990 322 152	24,60	C
	ComfoTube 90 <i>BEN-CT-DN90x90</i>	1	22	990 322 153	29,00	C
	Přechod ComfoTube 90/75 na flat 51 pro připojení na ComfoTube flat 51 a ComfoTube 90/75, včetně 3 O-kroužků a 3 fixačních spon <i>TRA-DN90/75/FL51</i>	1	42	990 322 013	11,20	A C
	Přechod ComfoTube 90 na flat 51, koleno 90° pro vertikální změnu směru o 90°, připojení na ComfoTube flat 51 a ComfoTube 90, včetně 2 O-kroužků a 2 fixačních spon <i>TRA-FL51/DN90x90</i>	1	20	990 322 046	14,20	A C
	Přechod 2x ComfoTube 75 na flat 51 pro připojení na ComfoTube flat 51 a ComfoTube 75, včetně 3 O-kroužků a 3 fixačních spon <i>TRA-CT-FL51/2DN75</i>	1	20	990 322 150	22,10	C
	Y-kus ComfoTube 90, pro rozvětvení, 45° vzduchové množství max. 45m ³ /hod při zákl. větrání	1	-	990 328 509	39,60	A C
	Křížení ComfoTube 75/90 pro překřížení potrubí ComfoTube 75/90, včetně 8 O-kroužků a 8 fixačních spon <i>TRA-ADJ-4xDN90/75</i>	1	5	990 322 155	58,10	C
	ComfoFix 2 Kovový prvek pro změnu směru o 90° maximálně pro 2 ComfoTube <i>MAC-CF2</i>	1	200	990 327 109	24,10	C
	Vázací pásek 7,5 x 360 mm pro upevnění větrací trubky Balení 100 ks <i>MAC-CT-L365-100PC</i>	1	50	990 327 820	30,20	C
	ComfoSet 75 Vsuvka do potrubí, redukuje množství vzduchu pro ComfoTube 75 <i>RES-CT-CS-DN75</i>	1	25	990 320 026	15,50	C
	ComfoSet 90 Vsuvka do potrubí, redukuje množství vzduchu pro ComfoTube 90 <i>RES-CT-CS-DN90</i>	1	25	990 320 027	18,40	C
	Spojovací prvek s 5 přípojkami 75 pro vzduchotěsné spojení 2 ComfoTube 75 <i>CON-CT-5DN75</i>	1	20	990 326 705	140,30	C
	Spojovací prvek s 5 přípojkami 90 pro vzduchotěsné spojení 2 ComfoTube 90 <i>CON-CT-5DN90</i>	1	20	990 326 905	191,30	C

A Akční cena platná po dobu platnosti tohoto ceníku

Rozvod vzduchu InFloor (uvnitř hrubé podlahy)						
Produkt	Popis	PU 1	PU 2	Číslo výrobku	Cena €	Rabatová skupina
TVA-P						
	Kryt vývodu vzduchu TVA-P 75 pro připojení taliřového ventilu DN 125 na ComfoTube 2 x DN 75, vč. ochranných krytek, upevňovacích úhelníků a fi xačních spon Připojovací délka = 64 mm <i>OUT-TVA/P-2DN75-Z-DN125-H150-COV-MB</i>	1	12	990 326 121	41,90	A C
	Designové krycí mřížky viz strana 71					
	Kryt vývodu vzduchu TVA-P 75 pro připojení taliřového ventilu DN 125 na ComfoTube 2 x DN 75, vč. ochranných krytek, upevňovacích úhelníků a fixačních spon Připojovací délka = 300 mm <i>OUT-TVA/P-2DN75-Z-DN125-H385-COV-MB</i>	1	10	990 326 125	41,90	A C
	Designové krycí mřížky viz strana 71					
	Kryt vývodu vzduchu TVA-P 90 pro připojení taliřového ventilu DN 125 na ComfoTube 1 x DN 90, vč. ochranných krytek, upevňovacích úhelníků a fixační spony Délka hrdla = 64 mm <i>OUT-TVA/P-DN90-Z-DN125-H165-COV-MB</i>	1	16	990 326 122	41,90	A C
	Designové krycí mřížky viz strana 71					
	Kryt vývodu vzduchu TVA-P 90 pro připojení taliřového ventilu DN 125 na ComfoTube 1 x DN 90, vč. ochranných krytek, upevňovacích úhelníků a fixační spony Délka hrdla = 300 mm <i>OUT-TVA/P-DN90-Z-DN125-H400-COV-MB</i>	1	10	990 326 126	41,90	A C
	Designové krycí mřížky viz strana 71					
	Kryt vývodu vzduchu TVA-P 90 pro připojení taliřového ventilu DN 125 na ComfoTube 2 x DN 90, vč. ochranných krytek, upevňovacích úhelníků a fixační spony Délka hrdla = 300 mm <i>OUT-TVA/P-2DN90-Z-DN125-H400-COV-MB</i>	1	-	990 320 725	75,40	C
	Designové krycí mřížky viz strana 71					
	Kryt vývodu vzduchu TVA-P 90 čelní pro připojení taliřového ventilu DN 125 na ComfoTube 1 x DN 90, vč. ochranných krytek, upevňovacích úhelníků a fixační spony Délka hrdla = 160 mm <i>OUT-TVA/P-DN90-DN125-C-COV</i>	1	10	990 326 136	63,40	C
	Designové krycí mřížky viz strana 71					
	Prodlužovací modul pro kryt vývodu vzduchu 160 mm TVA-P a CLRf DN125 <i>EXT-TVA-CLRF-DN125</i>	1	10	990 326 137	40,60	C
	Montážní sada DN 125 pro připevnění TVA-P 75 (990 326 121) a TVA-P 90 (990 326 122) k bednění betonu včetně připevňovacích hřebíků <i>MAC-TVA/P-DN125-MF-SET</i>	1	30	990 326 127	15,20	C

A Akční cena platná po dobu platnosti tohoto ceníku

Rozvod vzduchu InFloor (uvnitř hrubé podlahy)						
Produkt	Popis	PU 1	PU 2	Číslo výrobku	Cena €	Rabatová skupina
CLD-P						
	Kryt vývodu vzduchu CLD-P 75 pro připojení na ComfoTube DN 75 včetně ochranných krytů, upevňovacích úhelníků, distanční desky a fixační spony Výška = 85 mm, spojka čelní <i>OUT-CLD/P-DN75-A-H85-DS-MAC</i>	1	30	990 320 810	133,20	C
	Výška = 140 mm, spojka čelní <i>OUT-CLD/P-DN75-A-H140-DS-MAC</i>	1	24	990 320 849	133,20	C
	Designové krycí mřížky viz strana 67					
	Kryt vývodu vzduchu CLD-P 75 pro připojení na ComfoTube DN 75 včetně ochranných krytů, upevňovacích úhelníků, distanční desky a fixační spony Výška = 85 mm, spojka boční <i>OUT-CLD/P-DN75-B-H85-DS-MAC</i>	1	24	990 320 811	142,90	C
	Výška = 115 mm, spojka boční <i>OUT-CLD/P-DN75-B-H115-DS-MAC</i>	1	30	990 320 813	142,90	C
	Výška = 140 mm, spojka boční <i>OUT-CLD/P-DN75-B-H140-DS-MAC</i>	1	20	990 320 850	142,90	C
	Designové krycí mřížky viz strana 67					
	Kryt vývodu vzduchu CLD-P 90 pro připojení na ComfoTube DN 90 včetně ochranných krytů, upevňovacích úhelníků, distanční desky a fixační spony Výška = 115 mm, spojka čelní <i>OUT-CLD/P-DN90-A-H115-DS-MAC</i>	1	36	990 320 845	142,90	C
	Designové krycí mřížky viz strana 67					
	Kryt vývodu vzduchu CLD-P 90 pro připojení na ComfoTube DN 90 včetně ochranných krytů, upevňovacích úhelníků, distanční desky a fixační spony Výška = 115 mm, spojka boční <i>OUT-CLD/P-DN90-B-H115-DS-MAC</i>	1	30	990 320 846	151,50	C
	Výška = 140 mm, spojka boční <i>OUT-CLD/P-DN90-B-H140-DS-MAC</i>	1	20	990 320 852	151,50	C
	Designové krycí mřížky viz strana 67					
CLD-WC						
	Kryt vývodu vzduchu CLD 90 s přímou přípojkou WC pro připojení na ComfoTube DN 90 / DN 50 Výška = 115 mm, spojka čelní , včetně 4 m ComfoTube 50 <i>OUT-CLD-DN90-A-H115-WC-CT50-4M-SET</i>	1	-	990 320 553	151,50	C
	Designové krycí mřížky viz strana 67					
Příslušenství CLD-P, CLD-WC						
	Teleskopický rám pro montáž CLD do podlahy 60 – 95 mm <i>FRA-DGR-FLO-L260-W160-H60/95</i>	1	40	990 320 370	102,80	C
	90 – 160 mm <i>FRA-DGR-FLO-L260-W160-H90/160</i>	1	40	990 320 371	113,90	C
	155 – 230 mm <i>FRA-DGR-FLO-L260-W160-H155/230</i>	1	25	990 320 373	128,00	C
	Náhradní filtr pro odvětrávací kryt CLD-P ISO Coarse ≥ 45 % Balení 10 ks <i>FIL-CLD-G3-L158-W113-H9-10PC-WHITE</i>	1	38	990 320 575	92,60	B

Rozvod vzduchu InFloor (uvnitř hrubé podlahy)





Produkt	Popis	PU 1	PU 2	Číslo výrobku	Cena €	Rabatová skupina
CLD-P široký						
	Kryt vývodu vzduchu CLD-P 75 široký pro připojení na ComfoTube 3 x DN 75 Výška = 115 mm , přípojky bočně <i>OUT-CLD-3DN75/P-B-H115</i>	1	70	990 320 533	249,30	C
	Výška = 140 mm , přípojky bočně <i>OUT-CLD-3DN75/P-B-H140</i> Designové krycí mřížky viz strana 68	1	70	988 320 526	249,30	C
	Kryt vývodu vzduchu CLD-P 90 široký pro připojení na ComfoTube 2 x DN 90 Výška = 115 mm , přípojky bočně <i>OUT-CLD-2DN90/P-B-H115</i>	1	70	988 320 507	228,00	C
	Výška = 140 mm , přípojky bočně <i>OUT-CLD-2DN90/P-B-H140</i> Designové krycí mřížky viz strana 68	1	70	988 320 527	228,00	C
Příslušenství CLD-P široký						
	Teleskopický rám pro montáž širokého CLD do podlahy 60 – 95 mm <i>FRA-DGR-FLO-L430-W160-H60/95</i>	1	-	988 320 370	235,00	C
	90 – 160 mm <i>FRA-DGR-FLO-L430-W160-H90/160</i>	1	-	988 320 379	239,30	C
	155 – 230 mm <i>FRA-DGR-FLO-L430-W160-H155/230</i>	1	-	988 320 369	254,80	C
	Náhradní filtr pro odvětrávací kryt CLD-P ISO Coarse ≥ 45 %, Balení 10 ks pro CLD-P široký jsou potřeba 2 ks <i>FIL-CLD-L158-W113-H9-CRS-45%-10PC-WHITE</i>	1	38	990 320 575	92,60	B
ComfoDuct						
	Spojovací prvek ComfoDuct pro transmisní propojení vzduchu mezi místnostmi, bez krycí mřížky, včetně zvukové izolace pro tloušťku stěny 80 – 140 mm <i>OUT-CD-H80/140</i>	1	18	990 324 052	155,90	C
	pro tloušťku stěny 140 – 260 mm <i>OUT-CD-H140/260</i> Designové krycí mřížky viz strana 67	1	20	990 324 053	155,90	C
Kryt vývodu vzduchu CSB-P pro štěrbinové výústky						
	Kryt vývodu vzduchu CSB-P 400 pro štěrbinovou výústku ComfoGrid Linea, Lamina a Bilamina, připojení 2x ComfoTube 75 nebo 1x ComfoTube 90, montáž na stěnu nebo strop (ne do podlahy), boční připojení, výška = 182 mm <i>OUT-CSB/P-2DN75-DN90-B-L410</i>	1	8	990 321 745	58,50	A C
	Kryt vývodu vzduchu CSB-P 600 pro štěrbinovou výústku ComfoGrid Linea, Lamina a Bilamina, pro připojení 2 x ComfoTube 90 nebo 1 x ComfoTube 110, montáž na stěnu nebo strop (ne do podlahy), boční připojení, výška = 182 mm <i>OUT-CSB/P-2DN90-DN110-B-L610</i>	1	8	990 321 746	86,00	A C
	Montážní konzola pro kryt vývodu vzduchu CSB-P 400 a CSB-P 600 pro montáž na stěnu nebo strop, Obsah 2 kusy <i>MAC-CSB-MB</i>	1	50	988 321 646	64,00	C
	Redukce DN90 pro ComfoTube 75 pro kryt vývodu vzduchu CSB-P 600, ComfoCube Flex pro připojení ComfoTube 75 na hrdlo DN90, včetně 2x O-kroužku a 2x fixační spony <i>TRA-CON-90/75</i>	1	100	990 322 010	16,90	C
	Balení 10ks <i>TRA-CON-90/75-10PC</i>	1	10	990 322 009	116,70	C

A Akční cena platná po dobu platnosti tohoto ceníku







Rozvod vzduchu InFloor (uvnitř hrubé podlahy)						
Produkt	Popis	PU 1	PU 2	Číslo výrobku	Cena €	Rabatová skupina
Štěrbínové výústky						
	Designová štěrbinová výústka ComfoGrid Linea 400 pro přiváděný a odváděný vzduch, montáž na stěnu nebo strop (ne do podlahy), pro kryt vývodu vzduchu CSB-P 400 Rozměry: 436 x 76,5 mm (Š x V)					
	ComfoGrid Linea 400, vysoce leštěný HDPE, povrchová úprava Black Glass <i>DGR-CSB/P-L400-W75-Linea-Black</i>	1	34	990 321 790	178,30	A C
	ComfoGrid Linea 400, vysoce leštěný HDPE, povrchová úprava White Glass <i>DGR-CSB/P-L400-W75-Linea-White</i>	1	34	990 321 791	178,30	A C
	ComfoGrid Linea 400, nerezová ocel <i>DGR-CSB/P-L400-W75-Linea-Inox</i>	1	34	990 321 792	146,40	A C
	Designová štěrbinová výústka ComfoGrid Linea 600 pro přiváděný a odváděný vzduch, montáž na stěnu nebo strop (ne do podlahy), pro kryt vývodu vzduchu CSB-P 600 Rozměry: 636 x 76,5 mm (Š x V)					
	ComfoGrid Linea 600, vysoce leštěný HDPE, povrchová úprava Black Glass <i>DGR-CSB/P-L600-W75-Linea-Black</i>	1	50	990 321 793	219,60	A C
	ComfoGrid Linea 600, vysoce leštěný HDPE, povrchová úprava White Glas <i>DGR-CSB/P-L600-W75-Linea-White</i>	1	50	990 321 794	219,60	A C
	ComfoGrid Linea 600, nerezová ocel <i>DGR-CSB/P-L600-W75-Linea-Inox</i>	1	50	990 321 795	177,50	A C
	Designová štěrbinová výústka Lamina pro přiváděný a odváděný vzduch, montáž na stěnu nebo strop (ne do podlahy), pro kryt vývodu vzduchu CSB-P 400 a CSB-P 600					
	Lamina 400, hliník Rozměry: 436 x 76,5 mm <i>DGR-CSB-L400-W75-Lamina-ALU</i>	1	10	990 321 740	192,20	C
	Lamina 600, hliník Rozměry: 636 x 76,5 mm <i>DGR-CSB-L600-W75-Lamina-ALU</i>	1	10	990 321 760	208,90	C
	Designová štěrbinová výústka Bilamina pro přiváděný a odváděný vzduch, montáž na stěnu nebo strop (ne do podlahy), oboustraný regulovatelný přívod vzduchu, pro kryt vývodu vzduchu CSB-P 400 a CSB-P 600					
	Bilamina 400, hliník Rozměry: 445 x 83 mm <i>DGR-CSB-L400-W75-Bilamina-ALU</i>	1	10	990 321 640	192,20	C
	Bilamina 600, hliník Rozměry: 645 x 83 mm <i>DGR-CSB-L600-W75-Bilamina-ALU</i>	1	10	990 321 660	208,90	C
Příslušenství pro štěrbinové výústky						
	Sada filtrů pro kryt vývodu vzduchu CSB-P 400 pro odváděný vzduch ISO Coarse ePM1 ≥ 55% (G3), Obsah 10 kusů <i>FIL-CSB/P-L410-W55-CRS-55%-10PC</i>	1	6	990 321 768	73,20	B
	Sada filtrů pro kryt vývodu vzduchu CSB-P 600 pro odváděný vzduch ISO Coarse ePM1 ≥ 55% (G3), Obsah 10 kusů <i>FIL-CSB/P-L610-W55-CRS-55%-10PC</i>	1	6	990 321 769	106,00	B
	ComfoSet 75 krátký pro kryt vývodu CSB-P 400, 600 vsuvka do potrubí, redukuje množství vzduchu pro ComfoTube 75 <i>RES-CT-CS-DN75-L30</i>	1	25	988 320 030	15,60	C
	ComfoSet 90 krátký pro kryt vývodu CSB-P 400, 600 vsuvka do potrubí, redukuje množství vzduchu pro ComfoTube 90 <i>RES-CT-CS-DN90-L30</i>	1	25	988 320 031	18,60	C

A Akční cena platná po dobu platnosti tohoto ceníku

Rozvod vzduchu OnFloor (na hrubé podlaže)						
Produkt	Popis	PU 1	PU 2	Číslo výrobku	Cena €	Rabatová skupina
CK 300						
	Přechod CK 300/DN 160 Adaptér dvojitého potrubí CK 300 na potrubí DN 160 včetně 2 břitových těsnění <i>TRA-DN160/CK300</i>	1	5	990 322 025	45,30	C
	Přechod CK 300/DN 125 Adaptér dvojitého potrubí CK 300 na potrubí DN 125 včetně 2 břitových těsnění <i>TRA-DN125/CK300</i>	1	35	990 322 029	45,30	C
	ComfoFit přechod CK 300 / DN160, koleno 90° Adaptér CK300 dvoukanálový na potrubí DN 160 pro vertikální změnu směru o 90° včetně 3 břitových těsnění <i>TRA-DN160/CK300x90</i>	1	10	990 322 049	63,30	C
	Dvojité potrubí CK 300 pro spojení jednotky a rozdělovače na stěně, podlaže a stropu Délka 1,5 m <i>TUB-CK300-1,5m</i>	1	37	990 322 020	61,10	C
	CK 300 Flexibilní prvek pro flexibilní připojení k dvojitému potrubí CK 300 včetně 1 ks břitového těsnění. K použití i jako flexibilní koleno (do 45°) nebo jako výškové vyrovnání pro dvojité potrubí CK 300 Délka 0,5 m <i>CON-CK300-FLEX</i>	1	12	990 328 821	42,70	C
	Nátrubek dvojitého potrubí CK 300 pro spojení dvojitého potrubí CK 300 včetně 4 břitových těsnění <i>CON-CK300-N</i>	1	10	990 322 023	19,30	C
	Koleno dvojitého potrubí CK 300 H pro horizontální změnu směru o 90° včetně 4 břitových těsnění <i>BEN-CK300x90-HOR</i>	1	10	990 322 021	30,00	C
	Koleno dvojitého potrubí CK 300 V pro vertikální změnu směru o 90° včetně 4 břitových těsnění <i>BEN-CK300x90-VER</i>	1	10	990 322 022	25,80	C
	Krytka dvojitého potrubí CK 300 Uzavírací víko proti znečištění, vhodné pro dvojitý kanál CK 300 <i>CAP-CK300</i>	1	136	990 322 024	8,50	C
	Břitové těsnění CK 300 pro utěsnění s potrubím CK 300 Balení 10 ks <i>SEL-CK300-10PC</i>	1	10	990 322 026	40,90	C

Rozvod vzduchu OnFloor (na hrubé podlaže)						
Produkt	Popis	PU 1	PU 2	Číslo výrobku	Cena €	Rabatová skupina
	Rozdělovač flat 51 6-násobný pro systém přívodu nebo odvodu vzduchu s 6 přípojkami ComfoTube flat 51, včetně 6 O-kroužků a 6 fixačních spon <i>DIS-6FL51</i>	1	10	990 322 030	166,00	A C
	Rozdělovač flat 51 4-násobný pro systém přívodu nebo odvodu vzduchu s 4 přípojkami ComfoTube flat 51, včetně 4 O-kroužků a 4 fixačních spon <i>DIS-4FL51</i>	1	10	990 322 031	104,30	A C
	Rozdělovač flat 51 4-násobný s přímým připojením pro systém přívodu nebo odvodu vzduchu s 4 přípojkami ComfoTube flat 51 včetně 4 O-kroužků a 4 fixačních spon, s revizním otvorem K použití jako levá a pravá verze, přestavitelné <i>DIS-4FL51-1CK300</i>	1	50	990 328 823	168,30	C
	Přípojka rozdělovače flat 51 6-násobného na DN 160 Přípojka rozdělovače flat 6-násobný přímo na trubku DN 160 <i>EPL-6FL51-DN160</i>	1	10	990 322 037	178,20	C
	Nástavný rám s víkem pro montáž s rozdělovačem flat 51 6-násobným 50 – 80 mm / v podlaže <i>FRA-DIS-FLO-6FL51-H50/80</i>	1	60	990 322 042	144,40	C
	80 – 130 mm / v podlaže <i>FRA-DIS-FLO-6FL51-H80-130</i>	1	60	990 322 043	148,60	C
	Nástavný rám s víkem pro montáž s rozdělovačem flat 51 4-násobným 50 – 80 mm / v podlaže <i>FRA-DIS-FLO-4FL51-H50/80</i>	1	80	990 322 040	129,60	C
	80 – 130 mm / v podlaže <i>FRA-DIS-FLO-4FL51-H80/130</i>	1	80	990 322 041	135,50	C

A Akční cena platná po dobu platnosti tohoto ceníku





Rozvod vzduchu OnFloor (na hrubé podlaže)						
Produkt	Popis	PU 1	PU 2	Číslo výrobku	Cena €	Rabatová skupina
Flat 51						
 	Větrací potrubí ComfoTube flat 51 ze speciálního PE snadno čistitelná, s hladkým vnitřním povrchem, 51 x 138 mm					
	Balení 20 m <i>TUB-CT-FL51-20m</i>	1	8	990 328 002	208,10	A D
	Balení 50 m <i>TUB-CT-FL51-50m</i>	1	4	990 328 063	508,10	A D
	Balení 2 m <i>TUB-CT-FL51-2m</i>	1	100	990 328 080	39,40	D
	Spojka flat 51 pro snadno montovatelné spojení ComfoTube flat 51, včetně fixační spony a O-kroužku <i>CON-CT-FL51-M</i>	1	57	990 322 014	11,60	A C
	Koleno flat 51 H pro horizontální změnu směru o 90°, připojení na ComfoTube flat 51, včetně 2 O-kroužků a 2 fixačních spon <i>BEN-FL51x90-HOR</i>	1	15	990 322 012	17,40	A C
	Koleno flat 51 V pro vertikální změnu směru o 90°, připojení na ComfoTube flat 51, včetně 2 O-kroužků a 2 fixačních spon <i>BEN-FL51x90-VER</i>	1	36	990 322 011	15,90	A C
	Přechod 90/75 na flat 51 pro připojení na ComfoTube flat 51 a ComfoTube 90/75, včetně 3 O-kroužků a 3 fixačních spon <i>TRA-DN90/75/FL51</i>	1	42	990 322 013	11,20	A C
	Přechod 90 na flat 51, koleno 90° pro vertikální změnu směru o 90°, připojení na ComfoTube flat 51 a ComfoTube 90, včetně 2 O-kroužků a 2 fixačních spon <i>TRA-FL51/DN90x90</i>	1	20	990 322 046	14,20	A C
	Přechod 2 x 75 na flat 51 pro napojení na ComfoTube flat 51 a ComfoTube 75, včetně 3 O-kroužků a 3 fixačních spon <i>TRA-CT-FL51/2DN75</i>	1	20	990 322 150	22,10	C
	Y-kus flat 51 pro rozvětvení, připojení na ComfoTube flat 51, včetně 3 O-kroužků a 3 fixačních spon. Vzduchové množství max. 45 m ³ /hod při zákl. větrání <i>YPI-FL51/FL51/FL51</i>	1	14	990 322 151	42,70	C
	Křížení flat 51 pro překřížení potrubí flat 51, včetně 4 O-kroužků a 4 fixačních spon <i>TRA-ADJ-4xFL51</i>	1	9	990 322 154	62,70	C
	Krytka trubky flat 51 Uzavírací víko proti znečištění, vhodné pro ComfoTube 51 Balení 10 ks <i>CAP-CT-FL51-10PC</i>	1	10	990 328 252	44,80	A C
	Upevňovací spona flat 51 Balení 10 ks <i>MAC-FL51-MB-10PC</i>	1	50	990 322 016	30,30	A C

A Akční cena platná po dobu platnosti tohoto ceníku



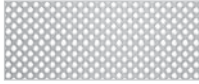



Rozvod vzduchu OnFloor (na hrubé podlaže)						
Produkt	Popis	PU 1	PU 2	Číslo výrobku	Cena €	Rabatová skupina
	ComfoSet flat 51 Vsuvka do potrubí ComfoTube flat 51, redukující množství vzduchu, dl. 30 mm <i>RES-CT-CS-FL51</i>	1	25	990 322 015	26,00	C
	Kryt vývodu vzduchu CLF Přípojka pro ComfoTube flat 51, úhel 90°, pro instalaci na stěnu, podlahu nebo strop, včetně O-kroužku a fixační spony <i>OUT-CLF-FL51</i> Designové krycí mřížky viz strana 69	1	10	990 322 000	36,30	A C
	Kryt vývodu vzduchu CLRF boční Přípojka na ComfoTube flat 51, úhel 90°, pro instalaci do stěny a stropu, optimalizovaný tvar pro tloušťku stěny/stropu od 10 cm, včetně O-kroužku a fixační spony <i>OUT-CLRF-FL51-Z-DN125</i> Designové krycí mřížky viz strana 71	1	15	990 322 060	36,10	A C
	Kryt vývodu vzduchu CLRF, boční, 2 x Flat51 Přípojka na 2x ComfoTube flat 51, úhel 90°, pro instalaci do stěny a stropu, optimalizovaný tvar pro tloušťku stěny/stropu od 10 cm, včetně O-kroužku a fixační spony <i>OUT-CLRF-2FL51-Z-DN125</i> Designové krycí mřížky viz strana 71	1	12	990 322 063	46,50	A C
	Kryt vývodu vzduchu kulatý CLRF čelní přímá přípojka na ComfoTube flat 51, pro instalaci do stěny a stropu, včetně O-kroužku a fixační spony <i>OUT-CLRF-FL51-C-DN125</i> Designové krycí mřížky viz strana 71	1	12	990 322 061	36,10	A C
	Řezací šablony pro ochranu hotových stěnových nebo podlahových ploch při vyřezávání vývodů vzduchu Sada řezacích šablon, CLF a CLRF, 3 ks <i>MAC-CLF/CLRF-CUT-SET</i>	1	-	990 322 094	93,00	B
Renoventily						
	Kryt vývodu vzduchu Renoventil pro připojení Renoventilu na Comfo Tube flat 51, včetně O-kroužku a fixační spony Délka = 400 mm, exentrický <i>OUT-REN-FL51-L400</i>	1	32	990 322 062	40,70	C
	Kryt vývodu vzduchu Renoventil pro připojení Renoventilu na ComfoTube 90, včetně O-kroužku a fixační spony délka = 400 mm, centrický <i>OUT-REN-DN90-L400</i>	1	32	990 320 062	40,70	C
	Vysoce indukční Renoventil přiváděného vzduchu, kulatý DN 90, Ø = 105 mm, vhodný pro kryt vývodu vzduchu 990 320 062 a 990 322 062 Plast, bílá barva <i>DGR-REN-DN90-D105-9016</i>	1	280	990 326 254	13,20	A C
	Ventil odváděného vzduchu - Renoventil, hranatý DN 90, 180 x 112 mm, vhodný pro kryt vývodu vzduchu 990 320 062 a 990 322 062 Plast, bílá barva <i>DGR-REN-DN90-L180-W112-9016</i>	1	232	990 326 253	25,30	A C



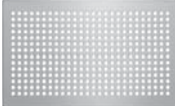

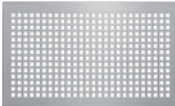



A Akční cena platná po dobu platnosti tohoto ceníku







Přehled obdélníkových designových krycích mřížek InFloor a OnFloor

Kryt vývodu vzduchu		CLD-P		CLD-P široký		CLF	
		Designové krycí mřížky od str. 67		Designové krycí mřížky od str. 67		Designové krycí mřížky od str. 69	
Designová krycí mřížka		Nerezová ocel	Bílá barva	Nerezová ocel	Bílá barva	Nerezová ocel	Bílá barva
Roma		990 320 610	990 320 611*	990 320 617	990 320 618*	990 322 081	990 322 080*
Pisa		990 320 620	990 320 621*	990 320 624	990 320 627*	990 322 083	990 322 082*
Torino		990 320 630	990 320 631*	990 320 634	990 320 636*	990 322 085	990 322 084*
Venezia		990 320 640	990 320 641*	990 320 648	990 320 647*	990 322 087	990 322 086*
Genua		990 320 660*	990 320 661*	990 320 662*	990 320 663*		



* Nelze použít jako podlahovou mřížku

Designové krycí mřížky InFloor						
Produkt	Popis	PU 1	PU 2	Číslo výrobku	Cena €	Rabatová skupina
Mřížky pro CLD-P, CLD-WC						
	Designová krycí mřížka pro přiváděný a odváděný vzduch Rozměry: 260 x 160 mm, vhodná pro CLD-P, CLD-WC pro montáž do stěny, stropu a podlahy Model: Roma nerezová ocel <i>DGR-CLD-L260-W160-Roma-INOX</i> Model: Roma bílá barva (nelze použít jako podlahovou mřížku) <i>DGR-CLD-L260-W160-Roma-9016</i>	1	20	990 320 610	53,40	C
	Model: Roma nerezová ocel <i>DGR-CLD-L260-W160-Roma-INOX</i> Model: Roma bílá barva (nelze použít jako podlahovou mřížku) <i>DGR-CLD-L260-W160-Roma-9016</i>	1	20	990 320 611	53,40	C
	Designová krycí mřížka pro přiváděný a odváděný vzduch Rozměry: 260 x 160 mm, vhodná pro CLD-P, CLD-WC pro montáž do stěny, stropu a podlahy Model: Pisa nerezová ocel <i>DGR-CLD-L260-W160-Pisa-INOX</i> Model: Pisa bílá barva (nelze použít jako podlahovou mřížku) <i>DGR-CLD-L260-W160-Pisa-9016</i>	1	20	990 320 620	53,40	C
	Model: Pisa nerezová ocel <i>DGR-CLD-L260-W160-Pisa-INOX</i> Model: Pisa bílá barva (nelze použít jako podlahovou mřížku) <i>DGR-CLD-L260-W160-Pisa-9016</i>	1	20	990 320 621	53,40	C
	Designová krycí mřížka pro přiváděný a odváděný vzduch Rozměry: 260 x 160 mm, vhodná pro CLD-P, CLD-WC pro montáž do stěny, stropu a podlahy Model: Torino nerezová ocel <i>DGR-CLD-L260-W160-Torino-INOX</i> Model: Torino bílá barva (nelze použít jako podlahovou mřížku) <i>DGR-CLD-L260-W160-Torino-9016</i>	1	20	990 320 630	53,40	C
	Model: Torino nerezová ocel <i>DGR-CLD-L260-W160-Torino-INOX</i> Model: Torino bílá barva (nelze použít jako podlahovou mřížku) <i>DGR-CLD-L260-W160-Torino-9016</i>	1	20	990 320 631	53,40	C
	Designová krycí mřížka pro přiváděný a odváděný vzduch Rozměry: 260 x 160 mm, vhodná pro CLD-P, CLD-WC pro montáž do stěny, stropu a podlahy Model: Venezia nerezová ocel <i>DGR-CLD-L260-W160-Venezia-INOX</i> Model: Venezia bílá barva (nelze použít jako podlahovou mřížku) <i>DGR-CLD-L260-W160-Venezia-9016</i>	1	20	990 320 640	53,40	C
	Model: Venezia nerezová ocel <i>DGR-CLD-L260-W160-Venezia-INOX</i> Model: Venezia bílá barva (nelze použít jako podlahovou mřížku) <i>DGR-CLD-L260-W160-Venezia-9016</i>	1	20	990 320 641	53,40	C
	Designová krycí mřížka pro přiváděný a odváděný vzduch Rozměry: 260 x 160 mm, vhodná pro CLD-P, CLD-WC pro montáž do stěny a stropu, ne do podlahy Model: Genua nerezová ocel (nelze použít jako podlahovou mřížku) <i>DGR-CLD-L260-W160-Genua-INOX</i> Model: Genua bílá barva (nelze použít jako podlahovou mřížku) <i>DGR-CLD-L260-W160-Genua-9016</i>	1	20	990 320 660	53,40	C
	Model: Genua nerezová ocel (nelze použít jako podlahovou mřížku) <i>DGR-CLD-L260-W160-Genua-INOX</i> Model: Genua bílá barva (nelze použít jako podlahovou mřížku) <i>DGR-CLD-L260-W160-Genua-9016</i>	1	20	990 320 661	53,40	C
	Designová mřížka pro přívod vzduchu s okrajem 20 mm Rozměry: 300 x 200 mm, vhodná pro CLD-P, CLD-WC pro montáž do podlahy Model: Roma nerezová ocel <i>DGR-CLD-L300-W200-Roma-INOX</i>	1	20	990 320 612	59,60	C



Designové krycí mřížky InFloor						
Produkt	Popis	PU 1	PU 2	Číslo výrobku	Cena €	Rabatová skupina
	Designová mřížka pro přívod vzduchu s okrajem 20 mm Rozměry: 300 x 200 mm, vhodná pro CLD-P, CLD-WC pro montáž do podlahy Model: Pisa nerezová ocel <i>DGR-CLD-L300-W200-Pisa-INOX</i>	1	20	990 320 622	59,60	C
	Designová mřížka pro přívod vzduchu s okrajem 20 mm Rozměry: 300 x 200 mm, vhodná pro CLD-P, CLD-WC pro montáž do podlahy Model: Torino nerezová ocel <i>DGR-CLD-L300-W200-Torino-INOX</i>	1	20	990 320 632	59,60	C
	Designová mřížka pro přívod vzduchu s okrajem 20 mm Rozměry: 300 x 200 mm, vhodná pro CLD-P, CLD-WC pro montáž do podlahy Model: Venezia nerezová ocel <i>DGR-CLD-L300-W200-Venezia-INOX</i>	1	20	990 320 642	59,60	C
	Náhradní filtr pro odvětrávací kryt CLD-P ISO Coarse ≥ 45 % Balení 10 ks <i>FIL-CLD-L158-W113-H9-CRS-45%-10PC-WHITE</i>	1	38	990 320 575	92,60	B
Mřížky pro CLD-P široký						
	Designová krycí mřížka pro přívaděný a odváděný vzduch Rozměry: 430 x 160 mm, vhodná pro široký kryt CLD-P pro montáž do stěny, stropu a podlahy Model: Pisa nerezová ocel <i>DGR-CLD-L430-W160-Pisa-INOX</i>	1	10	990 320 624	68,10	C
	Model: Pisa bílá barva (nelze použít jako podlahovou mřížku) <i>DGR-CLD-L430-W160-Pisa-9016</i>	1	10	990 320 627	68,10	C
	Designová krycí mřížka pro přívaděný a odváděný vzduch Rozměry: 430 x 160 mm, vhodná pro široký kryt CLD-P pro montáž do stěny, stropu a podlahy Model: Venezia nerezová ocel <i>DGR-CLD-L430-W160-Venezia-INOX</i>	1	10	990 320 648	68,10	C
	Model: Venezia bílá barva (nelze použít jako podlahovou mřížku) <i>DGR-CLD-L430-W160-Venezia-9016</i>	1	10	990 320 647	68,10	C
	Designová krycí mřížka pro přívaděný a odváděný vzduch Rozměry: 430 x 160 mm, vhodná pro široký kryt CLD-P pro montáž do stěny, stropu a podlahy Model: Roma nerezová ocel <i>DGR-CLD-L430-W160-Roma-INOX</i>	1	10	990 320 617	68,10	C
	Model: Roma bílá barva (nelze použít jako podlahovou mřížku) <i>DGR-CLD-L430-W160-Roma-9016</i>	1	10	990 320 618	68,10	C
	Designová krycí mřížka pro přívaděný a odváděný vzduch Rozměry: 430 x 160 mm, vhodná pro široký kryt CLD-P pro montáž do stěny, stropu a podlahy Model: Torino nerezová ocel <i>DGR-CLD-L430-W160-Torino-INOX</i>	1	10	990 320 634	68,10	C
	Model: Torino bílá barva (nelze použít jako podlahovou mřížku) <i>DGR-CLD-L430-W160-Torino-9016</i>	1	10	990 320 636	68,10	C
	Designová krycí mřížka pro přívaděný a odváděný vzduch Rozměry: 430 x 160 mm, vhodná pro široký kryt CLD-P pro montáž do stěny a stropu, ne do podlahy Model: Genoa nerezová ocel (nelze použít jako podlahovou mřížku) <i>DGR-CLD-L430-W160-Genoa-INOX</i>	1	10	990 320 662	68,10	C
	Model: Genoa bílá barva (nelze použít jako podlahovou mřížku) <i>DGR-CLD-L430-W160-Genoa-9016</i>	1	10	990 320 663	68,10	C

Designové krycí mřížky OnFloor						
Produkt	Popis	PU 1	PU 2	Číslo výrobku	Cena €	Rabatová skupina
Mřížky pro CLF						
	Designová krycí mřížka pro přiváděný a odváděný vzduch Rozměry: 350 x 130 mm, vhodná pro CLF, pro montáž do stěny, stropu a podlahy Model: Roma nerezová ocel <i>DGR-CLF-L350-W130-Roma-INOX</i> Model: Roma bílá barva (nelze použít jako podlahovou mřížku) <i>DGR-CLF-L350-W130-Roma-9016</i>	1	10	990 322 081	71,50	C
	Model: Roma nerezová ocel <i>DGR-CLF-L350-W130-Roma-INOX</i> Model: Roma bílá barva (nelze použít jako podlahovou mřížku) <i>DGR-CLF-L350-W130-Roma-9016</i>	1	10	990 322 080	71,50	C
	Designová krycí mřížka pro přiváděný a odváděný vzduch Rozměry: 350 x 130 mm, vhodná pro CLF, pro montáž do stěny, stropu a podlahy Model: Pisa nerezová ocel <i>DGR-CLF-L350-W130-Pisa-INOX</i> Model: Pisa bílá barva (nelze použít jako podlahovou mřížku) <i>DGR-CLF-L350-W130-Pisa-9016</i>	1	10	990 322 083	71,50	C
	Model: Pisa nerezová ocel <i>DGR-CLF-L350-W130-Pisa-INOX</i> Model: Pisa bílá barva (nelze použít jako podlahovou mřížku) <i>DGR-CLF-L350-W130-Pisa-9016</i>	1	10	990 322 082	71,50	C
	Designová krycí mřížka pro přiváděný a odváděný vzduch Rozměry: 350 x 130 mm, vhodná pro CLF, pro montáž do stěny, stropu a podlahy Model: Torino nerezová ocel <i>DGR-CLF-L350-W130-Torino-INOX</i> Model: Torino bílá barva (nelze použít jako podlahovou mřížku) <i>DGR-CLF-L350-W130-Torino-9016</i>	1	10	990 322 085	71,50	C
	Model: Torino nerezová ocel <i>DGR-CLF-L350-W130-Torino-INOX</i> Model: Torino bílá barva (nelze použít jako podlahovou mřížku) <i>DGR-CLF-L350-W130-Torino-9016</i>	1	10	990 322 084	71,50	C
	Designová krycí mřížka pro přiváděný a odváděný vzduch Rozměry: 350 x 130 mm, vhodná pro CLF, pro montáž do stěny, stropu a podlahy Model: Venezia nerezová ocel <i>DGR-CLF-L350-W130-Venezia-INOX</i> Model: Venezia bílá barva (nelze použít jako podlahovou mřížku) <i>DGR-CLF-L350-W130-Venezia-9016</i>	1	10	990 322 087	71,50	C
	Model: Venezia nerezová ocel <i>DGR-CLF-L350-W130-Venezia-INOX</i> Model: Venezia bílá barva (nelze použít jako podlahovou mřížku) <i>DGR-CLF-L350-W130-Venezia-9016</i>	1	10	990 322 086	71,50	C
	Designová krycí mřížka pro přiváděný a odváděný vzduch Rozměry: 330 x 110 mm, vhodná pro CLF, pro montáž do stěny, stropu a podlahy, plast bílé barvy <i>DGR-CLF-L350-W110-Plastic-9016</i>	1	25	990 322 001	24,40	C
	Podpěrná křížová podlahová vložka pro designové krycí mřížky CLF <i>MAC-DGR/CLF-FLO</i>	1	20	990 322 095	16,70	C
	Sada filtrů CLF ISO Coarse ≥ 30 % Obsah 10 ks <i>FIL-CLF-L295-W75-CRS-30%-10PC</i>	1	96	990 322 100	80,80	B

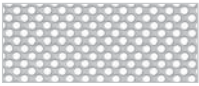
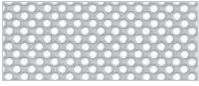
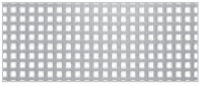
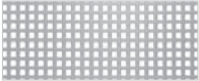

Přehled kulatých a čtvercových designových krycích mřížek InFloor a OnFloor







Kryt vývodu vzduchu	TVA-P		CLRF	
	Designové krycí mřížky od str. 71		Designové krycí mřížky od str. 71	
Designová krycí mřížka	Nerezová ocel	Bílá barva	Nerezová ocel	Bílá barva
Sans soucis 	990 322 116	990 322 117	990 322 116	990 322 117
Sacre coeur 	990 322 118	990 322 119	990 322 118	990 322 119
Venezia kulatá 	990 320 780	990 320 781	990 320 780	990 320 781
Venezia čtvercová 	990 322 089	990 322 090	990 322 089	990 322 090
Torino kulatá 	990 320 790	990 320 791	990 320 790	990 320 791
Torino čtvercová 	990 322 088	990 320 792	990 322 088	990 320 792

Talířový ventil přiváděného vzduchu

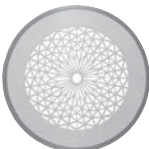
Talířový ventil Luna S125 bílá 	705 613 126	705 613 126
Talířový ventil Luna S125 černá 	705 613 135	705 613 135

Talířový ventil odváděného vzduchu















Talířový ventil Luna E125 bílá 	705 613 128 / 705 613 127 (s filtrem)	705 613 128 / 705 613 127 (s filtrem)
Talířový ventil Luna E125 černá 	705 613 133 / 705 613 134 (s filtrem)	705 613 133 / 705 613 134 (s filtrem)
Talířový ventil STC 100/125 	705 051 021	705 051 021



















Designové krycí mřížky OnFloor / InFloor						
Produkt	Popis	PU 1	PU 2	Číslo výrobku	Cena €	Rabatová skupina
Mřížky pro CLRF/TVA-P						
	Designová krycí mřížka kulatá pro odvádění vzduch s filtrem, přípojka DN 125, vhodná pro CLRF / TVA-P Ø 160 mm, pro montáž do stěny a stropu, ne do podlahy					
	Model: Sans soucis nerezová ocel (nelze použít jako podlahovou mřížku) <i>DGR-DIV-DN125/160-FIL-Sans_soucis-INOX</i> Model: Sans soucis bílá barva (nelze použít jako podlahovou mřížku) <i>DGR-DIV-DN125/160-FIL-Sans_soucis-9016</i>	1	10	990 322 116	136,00	C
	Designová krycí mřížka kulatá pro odvádění vzduch s filtrem, přípojka DN 125, vhodná pro CLRF / TVA-P Ø 160 mm, pro montáž do stěny a stropu, ne do podlahy					
	Model: Sacré coeur nerezová ocel (nelze použít jako podlahovou mřížku) <i>DGR-DIV-DN125/160-FIL-Sacre_coeur-INOX</i> Model: Sacré coeur bílá barva (nelze použít jako podlahovou mřížku) <i>DGR-DIV-DN125/160-FIL-Sacre_coeur-9016</i>	1	10	990 322 118	136,00	C
	Designová krycí mřížka kulatá pro odvádění vzduch s filtrem, přípojka DN 125, vhodná pro CLRF / TVA-P Ø 160 mm, pro montáž do stěny a stropu, ne do podlahy					
	Model: Venezia nerezová ocel (nelze použít jako podlahovou mřížku) <i>DGR-DIV-DN125/160-FIL-Venezia-INOX</i> Model: Venezia bílá barva (nelze použít jako podlahovou mřížku) <i>DGR-DIV-DN125/160-FIL-Venezia-9016</i>	1	10	990 320 780	52,80	C
	Designová krycí mřížka kulatá pro odvádění vzduch s filtrem, přípojka DN 125, vhodná pro CLRF / TVA-P Ø 160 mm, pro montáž do stěny a stropu, ne do podlahy					
	Model: Torino nerezová ocel (nelze použít jako podlahovou mřížku) <i>DGR-DIV-DN125/160-FIL-Torino-INOX</i> Model: Torino bílá barva (nelze použít jako podlahovou mřížku) <i>DGR-DIV-DN125/160-FIL-Torino-9016</i>	1	10	990 320 790	52,80	C
	Designová krycí mřížka čtvercová pro odvádění vzduch s filtrem, přípojka DN 125, vhodná pro CLRF / TVA-P 160 x 160 mm, pro montáž do stěny a stropu, ne do podlahy					
	Model: Venezia nerezová ocel (nelze použít jako podlahovou mřížku) <i>DGR-DIV-DN125/L160-W160-FIL-Venezia-INOX</i> Model: Venezia bílá barva (nelze použít jako podlahovou mřížku) <i>DGR-DIV-DN125-Q160-FIL-Venezia-9016</i>	1	10	990 322 089	52,80	C
	Designová krycí mřížka čtvercová pro odvádění vzduch s filtrem, přípojka DN 125, vhodná pro CLRF / TVA-P 160 x 160 mm, pro montáž do stěny a stropu, ne do podlahy					
	Model: Torino nerezová ocel (nelze použít jako podlahovou mřížku) <i>DGR-DIV-DN125-Q160-FIL-Torino-INOX</i> Model: Torino bílá barva (nelze použít jako podlahovou mřížku) <i>DGR-DIV-DN125-Q160-FIL-Torino-9016</i>	1	10	990 322 088	52,80	C
	Sada filtrů DN 125, ISO Coarse ≥ 45 % pro talířové ventily odváděného vzduchu a designové mřížky CLRF / TVA(-P) Obsah 10 ks	1	20	990 320 032	34,30	B

Talířové ventily OnFloor / InFloor

Produkt	Popis	PU 1	PU 2	Číslo výrobku	Cena €	Rabatová skupina
Talířové ventily přívodní pro CLRF/TVA-P						
	Talířový ventil příváděného vzduchu ComfoValve Luna S125 DN 125, Ø 170 mm, V = 30 mm, vhodné pro CLRF / TVA-P plast, bílá barva <i>VAL-SUP-LUN1-DN125-PLS-9003</i>	1	-	705 613 126	34,80	A C
	Talířový ventil příváděného vzduchu ComfoValve Luna S125 DN125, Ø 170 mm, V = 30 mm, vhodné pro CLRF/TVA-P plast, bílá barva, Balení 24 ks <i>VAL-SUP-LUN1-DN125-PLS-9003-24PC</i>	1	-	705 613 125	833,70	C
	Talířový ventil příváděného vzduchu ComfoValve Luna S125 DN 125, Ø 170 mm, V = 30 mm, vhodné pro CLRF / TVA-P plast, černá barva <i>VAL-SUP-LUN1-DN125-PLS-black</i>	1	-	705 613 135	46,50	C
	AirBlocker omezení úhlu výdechu vzduchu pro ComfoValve Luna S125, pro omezení úhlu výdechu vzduchu na 240° <i>RES-LUN1-DN125</i>	1	-	705 613 001	14,80	C
Talířové ventily odtahové pro CLRF/TVA-P						
	Talířový ventil odváděného vzduchu ComfoValve Luna E125 DN 125, Ø 170 mm, V = 30 mm, vhodné pro CLRF / TVA-P plast, bílá barva	1	-	705 613 128	34,80	A C
	Talířový ventil odváděného vzduchu ComfoValve Luna E125 s filtrem DN 125, Ø 170 mm, V = 30 mm, vhodné pro CLRF / TVA-P plast, bílá barva filtr ISO Coarse ≥45% (G3)	1	24	705 613 127	34,80	A C
	Talířový ventil odváděného vzduchu ComfoValve Luna E125 DN 125, Ø 170 mm, V = 30 mm, vhodné pro CLRF / TVA-P plast, bílá barva, Balení 24 ks	1	-	705 613 129	830,90	C
	Talířový ventil odváděného vzduchu ComfoValve Luna E125 DN 125, Ø 170 mm, V = 30 mm, vhodné pro CLRF / TVA-P plast, černá barva <i>VAL-ETA-LUN-DN125-PLS-black</i>	1	-	705 613 133	46,50	C
	Talířový ventil odváděného vzduchu ComfoValve Luna E125 s filtrem DN 125, Ø 170 mm, V = 30 mm, vhodné pro CLRF / TVA-P plast, černá barva, filtr ISO Coarse ≥45% (G3) <i>VAL-ETA-LUN-DN125-PLS-black-FIL</i>	1	24	705 613 134	49,20	C
	Talířový ventil odváděného vzduchu STC 100/125 DN 100 / 125, Ø 150, vhodný pro CLRF / TVA-P Plast, bílá barva <i>VAL-ETA-STC-DN100/125</i>	1	40	705 051 021	16,50	C
Filtry pro CLRF/TVA-P						
	Sada filtrů DN 100, ISO Coarse ≥ 45 % (G3) (vhodné pro Luna E125) pro talířové ventily odváděného vzduchu a designové mřížky, Obsah 10 ks <i>FIL-DIV-DN100-CRS-45%-10PC</i>	1	20	990 320 031	31,10	B
	Sada filtrů DN 125, ISO Coarse ≥ 45 % (G3) (vhodné pro STC, STB) pro talířové ventily odváděného vzduchu a designové mřížky CLRF / TVA(-P), Obsah 10 ks <i>FIL-DIV-DN125-CRS-45%-10PC</i>	1	20	990 320 032	34,30	B

A Akční cena platná po dobu platnosti tohoto ceníku

Náhradní filtry pro větrací jednotky								
Produkt	Popis	PU 1	PU 2	Číslo výrobku	Cena €	Rabatová skupina		
ComfoSpot 50								
		Sada filtrů pro ComfoSpot 50, ISO Coarse ≥ 70 % (G4) Obsah 2 ks <i>FIL-CSP50-CRS/G4-2PC-PCK</i>		1	-	527 005 390	32,40	B
		Sada filtrů pro ComfoSpot 50, ISO Coarse ≥ 70 % / ISO ePM10 ≥ 60 % (G4 / F7) Obsah 2 ks <i>FIL-CSP50-CRS/G4-ePM10/F7-2PC-PCK</i>		1	-	527 005 400	35,40	B
		Sada filtrů pro ComfoSpot 50, ISO Coarse ≥ 70 % (G4) Obsah 10 ks <i>FIL-CSP50-CRS/G4-10PC-PCK</i>		1	-	527 005 410	122,60	B
		Sada filtrů pro ComfoSpot 50, ISO Coarse ≥ 70 % / ISO ePM10 ≥ 60 % (G4 / F7) Obsah 10 ks <i>FIL-CSP50-CRS/G4-ePM10/F7-10PC</i>		1	-	527 005 420	134,50	B
ComfoAir 70								
		Sada filtrů pro ComfoAir 70, ISO Coarse ≥ 70 % (G4), Obsah 2 ks <i>FIL-CA70-CRS/G4-2PC-PCK</i>		1	-	527 005 180	35,50	B
		Sada filtrů pro ComfoAir 70, ISO Coarse ≥ 70 % / ISO ePM10 ≥ 60 % (G4 / F7) Obsah 2 ks <i>FIL-CA70-CRS/G4-ePM10/F7-2PC-PCK</i>		1	-	527 005 190	39,40	B
		Sada filtrů pro ComfoAir 70, ISO Coarse ≥ 70 % (G4) Obsah 10 ks <i>FIL-CA70-CRS/G4-10PC</i>		1	-	527 005 160	132,90	B
		Sada filtrů pro ComfoAir 70, ISO Coarse ≥ 70 % / ISO ePM10 ≥ 60 % (G4 / F7) Obsah 10 ks <i>FIL-CA70-CRS/G4-ePM10/F7-10PC</i>		1	-	527 005 170	142,90	B
ComfoAir 100, Ventos 50								
		Sada filtrů pro ComfoAir 100 / Ventos 50, ISO Coarse ≥ 70% (G4) Obsah 2 ks <i>FIL-VEN-CA100-CRS/G4-2PC-PCK</i>		1	-	527 004 700	44,40	B
		Pylový filtr pro ComfoAir 100 / Ventos 50, ISO ePM2,5 ≥ 50% (F7) Obsah 1 ks <i>FIL-VEN-CA100-ePM2.5/F7-1PC</i>		1	-	524 000 020	29,90	B
ComfoAir 140								
		Pylový filtr pro ComfoAir 140, F6 Obsah 1 ks <i>FIL-L220-H187-F6</i>		1	50	006 040 160	42,60	B
ComfoAir 150, Multi 100 / 150								
		Sada filtrů pro ComfoAir 150 / Multi 100 / 150, ISO Coarse ≥ 70% (G4) Obsah 2 ks <i>FIL-MUL100/150-CA150-CRS/G4-2PC-PCK</i>		1	-	527 004 690	44,40	B
		Pylový filtr pro ComfoAir 150 / Multi 100 / 150, ISO ePM2,5 ≥ 50% (F7) Obsah 1 ks <i>FIL-MUL100/150-CA150-ePM2.5/F7-1PC-PCK</i>		1	-	524 000 060	29,70	B

Náhradní filtry pro větrací jednotky						
Produkt	Popis	PU 1	PU 2	Číslo výrobku	Cena €	Rabatová skupina
ComfoAir-Compact						
	 Sada filtrů G3 ISO Coarse ≥ 70% (G3) pro CA155CM a CA155WM Obsah 2 ks	1		HR155FIL	36,80	B
ComfoAir 160						
	 Sada filtrů pro ComfoAir 160, ISO Coarse ≥ 65% (G4) Obsah 2 ks <i>FIL-CA160-SET-CRS/CRS</i>	1	-	400 100 023	46,00	B
	 Pylový filtr pro ComfoAir 160, ISO Coarse ≥ 65% / ISO ePM1 ≥ 65% (G4 / F7) Obsah 2 ks <i>FIL-CA160-SET-CRS/ePM1</i>	1	-	400 100 024	48,90	B
ComfoAir 180						
	 Sada filtrů pro ComfoAir 180, ISO Coarse ≥ 65% (G4) Obsah 2 ks <i>FIL-CA180-SET-CRS/CRS</i>	1	-	400 100 090	46,00	B
	 Sada filtrů pro ComfoAir 180, ISO Coarse ≥ 65% / ISO ePM1 ≥ 55% (G4 / F7) Obsah 2 ks <i>FIL-SET-CA180-SET-CRS/EPM1</i>	1	-	400 100 091	48,90	B
ComfoAir 200						
	 Sada filtrů pro ComfoAir 200, ISO Coarse ≥ 65% (G4) Obsah 2 ks <i>FIL-PFR-L292-W24-H150-CRS-2pc</i>	1	-	400 100 014	46,00	B
	 Sada filtrů pro ComfoAir 200, ISO Coarse ≥ 65% / ISO ePM1 ≥ 55% (G4 / F7) Obsah 2 ks <i>FIL-PFR-L292-W24-H150-SET-CRS/ePM1</i>	1	-	400 100 013	48,90	B
ComfoAir G 90 / 91 / Santos 250						
	 Sada filtrů pro ComfoAir G 90 / 91 (do 09/2001), G3 (filtrační vložka), Obsah 2 ks <i>FIL-L198-H465-<WK40/01-2pc</i>	1	25	006 040 104	10,10	B
	 Sada filtrů pro ComfoAir G 90 / 91 (od 10/2001), Santos 250, G3 (sáčkový filtr), Obsah 2 ks <i>FIL-MFR-L198-H465->WK40/01-2pc</i>	1	25	006 040 102	29,90	B
	 Sada filtrů pro ComfoAir 500 / 350, G3 (filtrační vložka), Obsah 2 ks <i>FIL-L500-H198-G3-2pc</i>	1	25	006 040 120	29,90	B
ComfoD 350, ComfoAir 350/550, ComfoAir Standard 300/375, Santos 370/570						
	 Sada filtrů pro ComfoD 350, ComfoAir 350/550, ComfoAir Standard 300/375, Santos 370/570 ISO Coarse ≥ 60% (G4) Obsah 2 ks <i>FIL-PFR-L500-W16.5-H197-SEL-CRS-2pc</i>	1	-	400 100 085	57,80	B
	 Sada filtrů pro ComfoD 350, ComfoAir 350/550, ComfoAir Standard 300/375, Santos 370/570 ISO Coarse ≥ 60% / ISO ePM1 ≥ 50% (G4 / F7) Obsah 2 ks <i>FIL-PFR-L500-W16.5-H197-SEL-CRS/ePM1</i>	1	-	400 100 084	61,20	B













Náhradní filtry pro větrací jednotky						
Produkt	Popis	PU 1	PU 2	Číslo výrobku	Cena €	Rabatová skupina
ComfoAir E350/Q350/Q450/Q600						
  		Sada filtrů pro ComfoAir E350/Q350/Q450/Q600, ISO Coarse ≥ 65 % (G4) Obsah 2 ks <i>FFIL-CAQ-CRS-2PC</i>		1	-	400 502 012 42,00 A CQ A
		Sada filtrů pro ComfoAir E350/Q350/Q450/Q600, ISO Coarse ≥ 65 % / ISO ePM1 ≥ 55 % (G4 / F7) Obsah 2 ks <i>FIL-CAQ-ePM1 / CRS</i>		1	-	400 502 013 48,20 A CQ A
		Sada filtrů pro ComfoAir E350/Q350/Q450/Q600, ISO Coarse ≥ 65 % (G4) Obsah 10 ks <i>FIL-CAQ-CRS-10PC</i>		1	-	400 502 014 187,90 A CQ A
		Sada filtrů pro ComfoAir E350/Q350/Q450/Q600, ISO Coarse ≥ 65 % / ISO ePM1 ≥ 55 % (F7) Obsah 10 ks <i>FIL-CAQ-ePM1-10PC</i>		1	-	400 502 015 247,20 A CQ A
Focus 200 / Focus 250 Base						
		Sada filtrů pro Focus 200, ISO Coarse ≥ 70 % (G4) Obsah 2 ks <i>FIL-FCS-CRS/G4-2PC-PCK</i>		1	-	527 004 260 48,90 B
		Sada filtrů pro Focus 200, ISO Coarse ≥ 70 % / ISO ePM1 ≥ 60 % (G4 / F7) Obsah 2 ks <i>FIL-FCS-CCP-CRS/G4-ePM1/F7-2PC-PCK</i>		1	-	527 003 430 54,20 B
		Sada filtrů pro Focus 200, ISO Coarse ≥ 70 % (G4) Obsah 10 ks <i>FIL-FCS-CCP-ePM1/F7-10PC-PCK</i>		1	-	527 009 750 243,10 B
Climos 200						
		Sada filtrů pro Climos 200, ISO Coarse ≥ 75 % (M5) Obsah 2 ks <i>FIL-CLI 200-CRS/M5-2PC-PCK</i>		1	-	527 004 270 52,30 B
		Sada filtrů pro Climos 200, ISO Coarse ≥ 75 % / ISO ePM1 ≥ 60 % (M5 / F7) Obsah 2 ks <i>FIL-CLI 200-CRS/M5/ePM1/F7-2PC-PCK</i>		1	-	527 004 280 55,70 B
Novus 300 / 450						
		Sada filtrů pro Novus 300 / 450, ISO Coarse ≥ 70 % (G4) Obsah 2 ks <i>FIL-NOV-CRS/G4-2PC-PCK</i>		1	-	527 004 250 56,30 B
		Sada pylových filtrů pro Novus 300 / 450, ISO Coarse ≥ 70 % / ISO ePM10 ≥ 60 % (G4 / F7) Obsah 2 ks <i>FIL-NOV-CRS/G4-ePM1/F7-2PC-PCK</i>		1	-	527 003 440 65,20 B
		Sada filtrů pro Novus 300 / 450, ISO ePM10 60 % (F7) Obsah 10 ks <i>FIL-NOV-ePM1/F7-10PC-PCK</i>		1	-	527 009 740 265,90 B

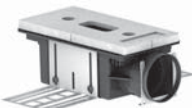

A Akční cena platná po dobu platnosti tohoto ceníku

A Akční rabatová skupina platná po dobu platnosti tohoto ceníku

Náhradní filtry pro větrací jednotky								
Produkt	Popis	PU 1	PU 2	Číslo výrobku	Cena €	Rabatová skupina		
ComfoAir flat 150, Climos 100 / 150								
		Sada filtrů pro ComfoAir flat 150 Climos 100 / 150, G4, Obsah 2ks <i>FIL-CLI100-CLI150-CAFL150-G4-2PC-PCK</i>		1	-	527 004 670	44,40	B
		Pylový filtr pro ComfoAir flat 150 Climos 100 / 150, F7, Obsah 1ks <i>FIL-CLI100-CLI150-CAFL150-F7-1PC-PCK</i>		1	-	524 000 000	25,40	B
Atmos 175, Thermos 200 / 300								
		Filtr pro Atmos 175, Thermos 200 / 300, ISO Coarse ≥ 55 % (G4), Obsah 1ks <i>FIL-ATM-THM-FB-EPP-DN160-CRS/G4-1PC</i>		1	-	524 000 100	26,70	B
		Pylový filtr pro Atmos 175, Thermos 200 / 300, ISO ePM10 ≥ 60 % (F7), Obsah 1ks <i>FIL-ATM-THM-FB-EPP-DN160-ePM10/F7-1PC</i>		1	-	524 000 090	31,30	B
		Filtr pro Atmos 175 odváděný vzduch (BF3), ISO Coarse ≥ 30%, Obsah 10ks <i>FLE-ATM-CRS/G2-10PC-PCK</i>		1	-	527 006 230	42,30	B
Kompakt 350								
		Filtr pro Kompakt 350 odváděný vzduch, ISO Coarse ≥ 55 % (G4), Obsah 1 ks <i>FIL-ATM-THM-FB-EPP-DN160-CRS/G4-1PC</i>		1	-	524 000 100	26,70	B
		Filtr pro Kompakt 350 venkovní vzduch, ISO Coarse ≥ 55 % (G4), Obsah 1 ks <i>FIL-CAM-COMP350-CRS/G4-1PC-PCK</i>		1	-	524 000 150	38,70	B
		Pylový filtr pro Kompakt 350, ISO ePM10 ≥ 60 % (F7), Obsah 1 ks <i>FIL-CAM-COMP350-ePM10/F7-1PC-PCK</i>		1	-	524 000 140	48,90	B
Air intake tower 300								
		Filtr pro Air intake tower 300, ISO Coarse ≥ 55% (G4), Obsah 1 ks <i>FIL-ATM-THM-FB-EPP-DN160-CRS/G4-1PC</i>		1	-	524 000 100	26,70	B
		Pylový filtr pro Air intake tower 300, ISO ePM10 ≥ 60% (F7), Obsah 1 ks <i>FIL-ATM-THM-FB-EPP-DN160-ePM10/F7-1PC</i>		1	-	524 000 090	31,30	B
Outdoor air filter box, typ E								
		Dvouvrstvý filtr pro Outdoor air filter box typ E, ISO Coarse ≥ 70% (G2 / G4), Obsah 1 ks <i>FIL-FB-EXR-SET-CRS/G2-CRS/G4-PCK</i>		1	4	524 000 180	57,80	B
		Dvouvrstvý filtr pro Outdoor air filter box typ E, ISO ePM2,5 ≥ 70% (G2 / F7), Obsah 1 ks <i>FIL-FB-EXR-SET-CRS/G2-ePM2.5/F7-PCK</i>		1	-	524 000 170	65,20	B

Náhradní filtry pro větrací jednotky						
Produkt	Popis	PU 1	PU 2	Číslo výrobku	Cena €	Rabatová skupina
Iso filter box DN 125						
	 <p>Filtr pro Iso filter box DN 125, ISO Coarse \geq 75% (M5), Obsah 1 ks <i>FIL-CLI200-FB-EPP-DN125-CRS/M5-1PC-PCK</i></p>	1	-	521 013 080	26,20	B
	 <p>Pylový filtr pro Iso filter box DN 125, ISO ePM1 \geq 60% (F7), Obsah 1 ks <i>FIL-CLI200-FB-EPP-DN125-ePM1/F7-1PC-PCK</i></p>	1	-	521 012 720	29,70	B
	 <p>Uhlíkový filtr pro Iso filter box DN 125, typ AK, Obsah 1 ks <i>FIL-FB-EPP-DN125-AC-1PC</i></p>	1	-	521 014 090	52,10	B
Iso defroster box DN 125						
	 <p>Filtr pro Iso defroster DN125 - externí předehřivací registr, ISO Coarse \geq 50% (G3) Obsah 1 ks <i>FIL-PRH-EPP-DN125-CRS/G3-1PC-PCK</i></p>	1	-	521 013 080	26,20	B
Iso filter box DN 160						
	 <p>Filtr pro Filter box DN 160, ISO Coarse \geq 70% (G3) Obsah 1 ks <i>FIL-FB-PRH-EPP-DN160-CRS/G3-1PC</i></p>	1	-	524 000 810	26,70	B
	 <p>Filtr pro Filter box DN 160, ISO Coarse \geq 55% (G4) Obsah 1 ks <i>FIL-ATM-THM-FB-EPP-DN160-CRS/G4-1PC</i></p>	1	-	524 000 100	26,70	B
	 <p>Pylový filtr pro Filter box DN 160, ISO ePM10 \geq 60% (F7) Obsah 1 ks <i>FIL-ATM-THM-FB-EPP-DN160-ePM10/F7-1PC</i></p>	1	-	524 000 090	31,30	B
	 <p>Pylový filtr pro Filter box DN 160, H10 Obsah 1 ks <i>FIL-FB-EPP-DN160-ePM1/H10-1PC</i></p>	1	-	524 000 910	114,10	B
	 <p>Uhlíkový filtr pro Filter box DN 160, typ AL (kouř, kouřové plyny) Obsah 1 ks <i>FIL-FB-EPP-DN160-AC/K-1PC</i></p>	1	-	524 000 080	82,90	B
Iso defroster box DN 160						
	 <p>Filtr pro Iso defroster DN 160, ISO Coarse \geq 70% (G3) Obsah 1 ks <i>FIL-FB-PRH-EPP-DN160-CRS/G3-1PC</i></p>	1	-	524 000 810	26,70	B
Filtrační pouzdro DN 150 / 160						
	 <p>Pylový filtr pro Filtrační pouzdro DN 150 / 160, F7 Rozměry: 287 x 287 x 44 mm Obsah 1 ks <i>FIL-F7-L287-W44-H287</i></p>	1	-	990 316 102	71,10	B
Filtrační pouzdro DN 180						
	 <p>Pylový filtr pro Filtrační pouzdro DN 180, F7 Rozměry: 287 x 287 x 94 mm Obsah 1 ks <i>FIL-F7-L287-W94-H287</i></p>	1	24	990 316 103	103,50	B

Náhradní filtry pro větrací jednotky								
Produkt	Popis	PU 1	PU 2	Číslo výrobku	Cena €	Rabatová skupina		
ComfoFond-L 300 / 600								
		Filtr pro ComfoFond-L 300 / 600, G4 Rozměry: 287 x 287 x 48 mm Obsah 1 ks FIL-PFR-L287-W27-H48-CRS-PBG		1	24	400 100 060	85,40	B
ComfoFond-L Eco 350 / 550								
		Filtr pro ComfoFond-L Eco 350/550, ISO Coarse ≥ 60 % (G4) Obsah 1 ks pro ComfoFond-L Eco 471310012, 471310017, 471310022, 471310027, 471310070, 471310071, 471310080 and 471310081 FIL-PFR-L500-H197-CRS-PCK		1	-	400 100 065	29,70	B
		Filtr pro ComfoFond-L Eco 350 / 550, ComfoFond-L Q, ISO Coarse ≥ 60 % (G4) Obsah 1 ks pro ComfoFond-L Eco 471310013, 471310018, 471310023, 471310028 a ComfoFond-L Q FFIL-CRS-SPR-P		1	-	400 100 066	29,70	B
Rozvody vzduchu								
		Náhradní filtr pro odvětrávací kryt 990 220 010, ISO Coarse ≥ 45 % (G3) Balení 10 ks FIL-CLD-L230-W110-CRS-45%-10PC		1	10	990 320 030	29,70	B
		Náhradní filtr pro odvětrávací kryt CLD-P, ISO Coarse ≥ 45 % (G3) Balení 10 ks FIL-CLD-L158-W113-H9-CRS-45%-10PC-WHITE		1	540	990 320 575	92,60	B
		Sada filtrů CLF Obsah 10 ks FIL-CLF-L295-W75-CRS-30%-10PC		1	70	990 322 100	80,80	B
		Sada filtrů DN 100 pro talířové ventily odváděného vzduchu (vhodné pro Luna E125) a designové mřížky Obsah 10 ks FIL-DIV-DN100-CRS-45%-10PC		1	20	990 320 031	31,10	B
		Sada filtrů DN 125 pro talířové ventily odváděného vzduchu a designové mřížky CLRF / TVA, TVA-P Obsah 10 ks FIL-DIV-DN125-CRS-45%-10PC		1	20	990 320 032	34,30	B

Příslušenství						
Produkt	Popis	PU 1	PU 2	Číslo výrobku	Cena €	Rabatová skupina
CO₂ měřič						
	CO₂ měřič pro měření a zaznamenávání hodnot CO ₂ , teploty vzduchu a vlhkosti v uzavřených místnostech. Včetně ukazatele času a data, zástrčky, USB kabelu a PC softwaru. <i>MEQ-CO2</i>			990 000 100	210,60	netto
Čištění rozvodů vzduchu						
	Sada pro čištění rozvodů vzduchu vhodná pro ComfoTube 75/90 a Flat51 včetně adaptérů pro tvarovky CLD(-P), CLF, CLRf a TVA(-P) <i>UTL-BRU-SET</i>			990 000 106	2.070,80	B



Ventilátory pro malé místnosti

Produkt	Popis	PU 1	PU 2	Číslo výrobku	Cena €	Rabatová skupina
Zehnder Silent						
	Axiální ventilátor (volitelně s dekorativním krytem - viz. následující položka) SR 100 mm model Basic se základní funkcí SR 100 mm model Timer s časovačem SR 100 mm model Timer & Humidistat s časovačem a snímačem vlhkosti	1 1 1	- - -	ZSR100B ZSR100TR ZSR100HTR	70,50 80,50 97,40	77 77 77
	Decentní bílý hladký kryt Balení po 10 ks	10	-	ZDECCDIS125	110,00	77
	Sprchový set 100 mm sprchový set Timer s časovačem a osvětlením - potrubní ventilátor - osvětlení 12 V SELV s transformátorem - potrubí, vnitřní a venkovní mřížka - bílá a chrom	1	-	ZSR100LTSK	153,40	77
Zehnder Samika						
	Adaptabilní ventilátor pro velké koupelny a kuchyně - 100 mm ventilátor TimerSMART & HumidiSMART - s časovačem a snímačem vlhkosti - přizpůsobitelný velikosti prostoru, průtok 49,0 - 122,4 m³/h - nízká spotřeba energie 1,9 - 8,9 Watt	1	-	ZLE100HT	224,80	77
Zehnder Unity ZCV2						
	Ventilátor s nepřetržitým provozem - 100 mm ventilátor TimerSMART & HumidiSMART - s časovačem a snímačem vlhkosti - prvotřídní výkon 18,0 - 82,8 m³/h pro odvětrání koupelny nebo kuchyně - automatický zesílený provoz dokonalé odvětrání vlhkosti (dokud vlhkost neklesne na původní hodnotu) - extra tichý chod 10,1-23,5 dB(A) - extra nízká spotřeba energie 1,1 - 4,1Watt - IPX5 při nástěnné instalaci, IPX4 při stropní	1	-	ZCV2	268,50	77
Zehnder Unity ZCV3						
	Ventilátor s nepřetržitým provozem s bezkontaktním ovládáním - nová generace ventilátoru pro koupelny i kuchyně - 100 mm ventilátor TimerSMART & HumidiSMART - s časovačem, snímačem vlhkosti a průtoků vzduchu, zajišťující jeho konstantní nastavenou hodnotu - zesílený provoz pouze v případě potřeby - průtok vzduchu 18,0 - 57,6 m³/h - výjimečně nerušivý tichý chod max 14,5 dB(A) - velice nízká spotřeba energie 0,72 - 2,1Watt - bezkontaktní technologie SMART pro snadné nastavení, ovládání a přizpůsobení během instalace i po ní pomocí smartphonu, monitorování aktuální i průměrné úrovně vlhkosti a teploty	1	-	ZCV3si	306,70	77

Rejstřík objednacích čísel

Číslo výrobku	Strana	Číslo výrobku	Strana	Číslo výrobku	Strana
006040102.....	74	471239610.....	24	527004270.....	18, 19, 75
006040104.....	74	471239611.....	24	527004280.....	18, 19, 75
006040120.....	74	471239616.....	24	527004530.....	17, 19
006040160.....	73	471239617.....	24	527004670.....	76
398480002.....	33	471239618.....	24	527004690.....	73
398480003.....	33	471239619.....	24	527004700.....	73
399000003.....	33	471310082.....	32	527005160.....	73
399000004.....	33	471310083.....	32	527005170.....	73
400100013.....	20, 74	471310084.....	32	527005180.....	73
400100014.....	20, 74	471310085.....	32	527005190.....	73
400100023.....	14, 74	471310086.....	32	527005200.....	13
400100024.....	14, 74	471310087.....	32	527005390.....	11, 73
400100060.....	78	471420010.....	31	527005400.....	11, 73
400100065.....	78	471420020.....	31	527005410.....	11, 73
400100066.....	32, 78	471502007.....	29	527005420.....	11, 73
400100084.....	25, 74	471502008.....	27, 30	527005440.....	11
400100085.....	25, 74	471502110.....	28	527005450.....	11
400100090.....	15, 74	471502111.....	28	527005800.....	13
400100091.....	15, 74	471502112.....	28	527006230.....	76
400100097.....	27, 29	471502113.....	28	527006320.....	18
400100121.....	23	471502114.....	28	527006330.....	18
400100122.....	23	471502115.....	28	527007210.....	10
400100123.....	23	471508115.....	26	527007220.....	10
400100124.....	23	471508120.....	26	527007230.....	12
400100125.....	23	471508125.....	26	527007240.....	12
400300105.....	23	471508130.....	26	527007250.....	12
400300207.....	25	471508215.....	26	527007260.....	11, 13
400300208.....	25	471508220.....	26	527007270.....	11, 13
400400013.....	33	471508225.....	26	527007280.....	11, 13
400400014.....	33	471508230.....	26	527007290.....	11, 13
400400017.....	33	521000580.....	13	527007480.....	33
400400037.....	33	521008820.....	17, 19	527008580.....	10
400400039.....	33	521012720.....	77	527008590.....	12
400502007.....	29	521013080.....	77	527008660.....	10
400502010.....	33	521014090.....	77	527008670.....	12
400502012.....	27, 29, 75	521014130.....	17, 19	527008770.....	10
400502013.....	27, 29, 75	521014140.....	17, 19	527008780.....	12
400502014.....	27, 29, 75	524000000.....	76	527009120.....	13
400502015.....	27, 29, 75	524000020.....	73	527009130.....	11
400502016.....	23	524000060.....	73	527009140.....	13
471212210.....	15	524000080.....	77	527009150.....	11
471212215.....	15	524000090.....	77	527009550.....	16
471212230.....	15	524000100.....	77	527009560.....	16
471212235.....	15	524000140.....	76	527009570.....	16
471218210.....	14	524000150.....	76	527009580.....	16
471218215.....	14	524000170.....	76	527009740.....	75
471218230.....	14	524000180.....	76	527009750.....	16, 75
471218235.....	14	524000810.....	77	527010550.....	10, 12
471222010.....	20	524000910.....	77	527010580.....	10, 12
471222015.....	20	527001360.....	30	528007280.....	30
471222110.....	20	527002060.....	17	528007290.....	30
471222115.....	20	527002070.....	17	528007870.....	18, 19
471222450.....	20	527002080.....	17	528007930.....	18, 19
471222455.....	20	527002090.....	17	528008830.....	11, 13
471222470.....	20	527002280.....	17	642300135.....	25
471222475.....	20	527003240.....	19	655000755.....	14, 15, 20, 23, 25, 27, 29
471230005.....	25	527003250.....	19	655000762.....	27
471234190.....	22	527003260.....	19	655000845.....	30
471234205.....	22	527003270.....	19	655000850.....	30
471239600.....	24	527003430.....	16, 17, 75	655000855.....	30
471239601.....	24	527003430.....	16, 17, 75	655000875.....	30
471239602.....	24	527003440.....	75	655000880.....	30
471239603.....	24	527003450.....	16, 17	655000885.....	30
471239608.....	24	527004250.....	75	655010200.....	14, 15, 20, 25
471239609.....	24	527004260.....	16, 17, 75	655010215.....	14, 15, 20, 25

Rejstřík objednacích čísel

Číslo výrobku	Strana	Číslo výrobku	Strana	Číslo výrobku	Strana
655010225	29	990320617	68	990322026	62
655010235	29	990320618	68	990322029	62
655010245	23, 29	990320620	67	990322030	63
655010255	23, 29	990320621	67	990322031	63
655011100	29	990320622	68	990322037	63
655011120	29	990320624	68	990322040	63
659000120	25, 26	990320627	68	990322041	63
659000200	25, 26	990320630	67	990322042	63
659000300	25, 26	990320631	67	990322043	63
659000330	30	990320632	68	990322046	57, 64
705051021	72	990320634	68	990322049	62
705613001	72	990320636	68	990322060	65
705613125	72	990320640	67	990322061	65
705613126	72	990320641	67	990322062	65
705613127	72	990320642	68	990322063	65
705613128	72	990320647	68	990322080	69
705613129	72	990320648	68	990322081	69
705613133	72	990320660	67	990322082	69
705613134	72	990320661	67	990322083	69
705613135	72	990320662	68	990322084	69
988320030	61	990320663	68	990322085	69
988320031	61	990320725	58	990322086	69
988320369	60	990320780	71	990322087	69
988320370	60	990320781	71	990322088	71
988320379	60	990320790	71	990322089	71
988320507	60	990320791	71	990322090	71
988320526	60	990320792	71	990322094	65
988320527	60	990320810	59	990322095	69
988321646	60	990320811	59	990322100	69, 78
990000100	79	990320813	59	990322116	71
990000106	79	990320845	59	990322117	71
990000110	56	990320846	59	990322118	71
990000111	56	990320849	59	990322119	71
990201330	15, 16, 17, 25, 27, 30	990320850	59	990322150	57, 64
990201331	14, 15, 20	990320852	59	990322151	64
990202050	14	990321640	61	990322152	57
990210154	25, 26	990321660	61	990322153	57
990210155	25, 26	990321740	61	990322154	64
990316102	77	990321745	60	990322155	57
990316103	77	990321746	60	990323276	42
990318031	38	990321760	61	990323277	42
990318033	38	990321768	61	990323370	42
990318035	38	990321769	61	990323371	42
990319012	37	990321790	61	990323372	42
990319016	37	990321791	61	990323373	42
990319112	37	990321792	61	990323374	42
990319271	37	990321793	61	990323375	42
990319273	37	990321794	61	990323376	42
990319274	37	990321795	61	990323500	45
990319321	38	990322000	65	990323501	45
990320026	57	990322001	69	990323502	45
990320027	57	990322009	60	990323504	45
990320030	78	990322010	60	990323505	45
990320031	72, 78	990322011	64	990323510	49
990320032	72, 78	990322012	64	990323511	49
990320062	65	990322013	64	990323512	49
990320370	59	990322014	64	990323513	49
990320371	59	990322015	65	990323514	49
990320373	59	990322016	64	990323517	48
990320533	60	990322020	62	990323527	49
990320553	59	990322021	62	990323530	45
990320575	59, 60, 68, 78	990322022	62	990323531	45
990320610	67	990322023	62	990323532	45
990320611	67	990322024	62	990323537	46
990320612	67	990322025	62	990323538	46

Rejstřík objednacích čísel

Číslo výrobku	Strana	Číslo výrobku	Strana	Číslo výrobku	Strana
990323539.....	46	990326126.....	58	990328761.....	37
990323550.....	47	990326127.....	58	990328762.....	37
990323551.....	47	990326136.....	58	990328763.....	31
990323552.....	47	990326137.....	58	990328765.....	37
990323554.....	47	990326253.....	65	990328766.....	37
990323555.....	47	990326254.....	65	990328768.....	31
990323562.....	49	990326330.....	38	990328804.....	15
990323564.....	49	990326331.....	38	990328821.....	62
990323568.....	49	990326333.....	38	990328823.....	63
990323569.....	48	990326334.....	38	990430250.....	40
990323570.....	48	990326336.....	38	990430570.....	41
990323573.....	33	990326337.....	38	990430571.....	41
990323577.....	48	990326339.....	38	990430572.....	41
990323600.....	47	990326340.....	38	990430573.....	41
990323601.....	47	990326341.....	38	990430574.....	41
990323602.....	48	990326346.....	38	990430575.....	41
990323603.....	47	990326352.....	38	990430576.....	41
990323604.....	47	990326705.....	57	990430577.....	41
990323605.....	48	990326905.....	57	990430584.....	40
990323606.....	47	990327109.....	57	990430585.....	40
990323607.....	47	990327200.....	56	990430591.....	40
990323608.....	48	990327201.....	56	990430592.....	40
990323610.....	46	990327300.....	38	990430594.....	40
990323611.....	46	990327820.....	57	990430595.....	40
990323612.....	46	990328001.....	56	990430596.....	40
990323613.....	46	990328002.....	64	990430597.....	40
990323614.....	46	990328007.....	56	990430598.....	40
990323615.....	46	990328009.....	56	990430599.....	40
990323620.....	45	990328010.....	56	990430604.....	40
990323621.....	46	990328030.....	53	990430610.....	40
990323622.....	46	990328032.....	53	990430611.....	40
990323624.....	46	990328063.....	64	990430612.....	40
990323626.....	49	990328080.....	64	990430613.....	40
990323627.....	49	990328081.....	56	990430614.....	40
990323628.....	49	990328082.....	56	990430615.....	40
990323629.....	49	990328107.....	56	990430850.....	53
990323630.....	45	990328109.....	56	990430851.....	53
990323631.....	46	990328252.....	64	990430852.....	53
990323632.....	46	990328262.....	56	990430853.....	53
990323634.....	46	990328263.....	56	990430854.....	53
990323636.....	49	990328362.....	56	990430855.....	53
990323637.....	49	990328363.....	56	990430856.....	53
990323638.....	49	990328509.....	57	990430857.....	53
990323639.....	49	990328662.....	38	990430858.....	54
990323640.....	48	990328664.....	38	990430859.....	54
990323641.....	48	990328690.....	37	990430860.....	54
990323642.....	48	990328691.....	37	990430861.....	54
990323643.....	48	990328692.....	37	990430862.....	54
990323644.....	48	990328693.....	37	990430863.....	54
990323645.....	48	990328694.....	37	990430865.....	54
990323646.....	48	990328695.....	37	990430867.....	54
990323650.....	47	990328696.....	37	990430870.....	54
990323651.....	47	990328697.....	37	990430871.....	54
990323652.....	48	990328698.....	37	HR155FIL.....	80
990323653.....	47	990328700.....	36	ZCV2.....	80
990323654.....	47	990328701.....	36	ZCV3si.....	80
990323655.....	48	990328702.....	36	ZDECCDIS125.....	80
990323710.....	48	990328704.....	36	ZLE100HT.....	80
990323711.....	48	990328720.....	36	ZSR100B.....	80
990323712.....	48	990328721.....	36	ZSR100HTR.....	80
990324052.....	60	990328722.....	36	ZSR100LTSK.....	80
990324053.....	60	990328723.....	36	ZSR100TR.....	80
990326121.....	58	990328750.....	36		
990326122.....	58	990328751.....	36		
990326125.....	58	990328760.....	37		

Poptávkový formulář

Návrh systému větrání s cenovou nabídkou

Firma / Jméno	Název projektu / Místo stavby
Ulice	Mobil / Telefon
PSČ, Obec	E-mail
Projektant / Architekt	Realizační firma

Údaje o stavbě:

Fáze stavby

- projekt
 základy
 hrubá stavba
 novostavba
 rekonstrukce

Umístění větrací jednotky

- technická místnost / komora / šatna
 kuchyně
 garáž (teplota > +10°C)
 na stěnu
 pod strop

Volitelné vybavení větrací jednotky

- zpětné zvlhčování v zimě (entalpický výměník)
 elektrický předehřev (ochrana proti zamrzání, vhodné pro horské oblasti)
- kapalinový zemní výměník (pro předehřev/ předchlazení - lze připojit na zemní registr/ TČ)

Umístění rozvodů vzduchu

- pod stropem sníženým SDK celoplošně – vyústění talířovými ventily
 potrubí zakryté kastlíkem při stropu / stěně – vyústění talířovými ventily / mřížkami / renoventily
- strop lze snížit pouze v chodbě / koupelně / WC o cca 15 cm, do jednotlivých místností procházíme skrz zed' – vyústění dýzy renoventil
 rozvody v podlaze 2. NP ve vrstvě kročejové izolace, prostupy z 2. NP do 1. NP a vyústění talířovými ventily

Prostor pro rozvody potrubím

- Kruhové ComfoTube ø 90 mm
 Kruhové ComfoTube ø 75 mm
 Ploché Flat 51x138 mm

Zájem o další výrobky Zehnder

- koupelnové radiátory
 bytové radiátory
 stropní sálavé panely pro vytápění a chlazení
 ventilátory

Poznámky / požadavky:

- Souhlasím s uložením a zpracováním mých osobních údajů pro účely vyřízení mého požadavku. Přijímám prohlášení o ochraně dat Zehnder Group Czech Republic s.r.o. (Prohlášení o ochraně dat podrobně viz: www.zehnder.cz/prohlaseni-o-ochrane-dat)

Žádáme zaslat potřebné přílohy ve formátu PDF/DWG/JPG

- Půdorys (rozměry, popis místností)
- řez (skladba stropů)

nabidky@zehnder.cz



Údaje o zakázce / Investor

Zákazník
Adresa
Telefon

Instalační firma

Firma
Adresa
Telefon

Typ jednotky	Výr. č. jednotky
--------------	------------------

Typ rozvodu vzduchu <input type="checkbox"/> Zehnder InFloor <input type="checkbox"/> Zehnder OnFloor <input type="checkbox"/> Jiné
--

Tlumič hluku instalován

<input type="checkbox"/> Ano <input type="checkbox"/> Ne	Poznámka	Splněno
---	----------	---------

Osažení odvodu kondenzátu z jednotky, ZVT, zavodnění sifonu

<input type="checkbox"/> Ano <input type="checkbox"/> Ne	Poznámka	Splněno
---	----------	---------

Větrací jednotka instalována v místnosti s minimální teplotou 7°C

<input type="checkbox"/> Ano <input type="checkbox"/> Ne	Poznámka	Splněno
---	----------	---------

Ovládací jednotka propojena a funkční

<input type="checkbox"/> Ano <input type="checkbox"/> Ne	Poznámka	Splněno
---	----------	---------

Potrubí venkovního a odvětrávaného vzduchu tepelně izolováno

<input type="checkbox"/> Ano <input type="checkbox"/> Ne	Poznámka	Splněno
---	----------	---------

Sání a výtlač vzduchu vně objektu (zem.výměník tepla) volné

<input type="checkbox"/> Ano <input type="checkbox"/> Ne	Poznámka	Splněno
---	----------	---------

Předeřhev venkovního vzduchu

<input type="checkbox"/> Zehnder ComfoFond-L (Kapalina) <input type="checkbox"/> Jiný - vzduchový zemní výměník	<input type="checkbox"/> Předeřívací registr <input type="checkbox"/> Žádný	Poznámka	Splněno
--	--	----------	---------

Rozdělovač přístupný

<input type="checkbox"/> Ano <input type="checkbox"/> Ne	Poznámka	Splněno
---	----------	---------

Výústky průchodné; mřížky, ventily, filtry v odsávacích ventilech instalovány

Přívod <input type="checkbox"/> Mřížka <input type="checkbox"/> Ventil	Odtah <input type="checkbox"/> Mřížka <input type="checkbox"/> Ventil	Poznámka	Splněno
--	---	----------	---------

Filtry instalovány, instruktáž obsluhy provedena

<input type="checkbox"/> Přívod do j.: (<input type="checkbox"/> G4 / <input type="checkbox"/> F7), Odtah z j. G4 <input type="checkbox"/> Zemní výměník tepla G4	<input type="checkbox"/> Odsávací ventily <input type="checkbox"/> Ostatní	Splněno
---	---	---------

Nastavení vzduchového výkonu ve stupni 2

Přívod vzduchu	m ³ /h	Odvod vzduchu	m ³ /h	Splněno
----------------	-------------------	---------------	-------------------	---------

Krb / krbová kamna netěsná v domě

<input type="checkbox"/> Ano <input type="checkbox"/> Ne	<input type="checkbox"/> Parametr „krb“ P 50 nastaven	Poznámka	Splněno
---	--	----------	---------

Transmisní propojení místností zajištěno

<input type="checkbox"/> Dveřní štěrbina <input type="checkbox"/> Jiné	Poznámka	Splněno
---	----------	---------

Manuál k jednotce předán, instruktáž obsluhy provedena

<input type="checkbox"/> Ano <input type="checkbox"/> Ne	Poznámka	Splněno
---	----------	---------

Místo, datum	Instalační firma	Zadavatel
--------------	------------------	-----------

Systém větrání byl zprovozněn servisním technikem autorizovaným firmou Zehnder. Vady a nedodělky, uvedené v protokolu, je třeba neprodleně odstranit. Jedině tak může být zajištěna správná a trvalá funkce systému. V případě reklamace slouží tento protokol jako doklad o správném provedení a zprovoznění systému větrání Zehnder. Tento protokol pečlivě uschovejte.



Stavebník	Objednavatel	Typ jednotky

Přiváděný vzduch		Naměřeno v m ³ /h				Nastavení		
Místnost	Podlaží	Vysoké	Střední	Luna	Nízké	Ventil	Mřížka	Škrcení
Nastavení otáček při měření		%	%	%	%			
Součet								

Odváděný vzduch		Naměřeno v m ³ /h				Nastavení		
Místnost	Podlaží	Vysoké	Střední	Luna	Nízké	Ventil	Mřížka	Škrcení
Nastavení otáček při měření		%	%	%	%			
Součet								
Nastavení v %		Vysoké	Střední	Nízké	A			
Nastavení ventilátoru odvodu vzduchu								
Nastavení ventilátoru přívodu vzduchu								

místo	datum	podpis / razítko servisního technika
-------	-------	--------------------------------------





**ZÁRUKA
5 rokov**



Správny návrh

Balíček „výrobkov plus služieb“ Zehnder Vám pomôže v odbornom poradenstve, plánovaní a inštalovaní komfortného vetrania podľa ČSN EN 15 665/Z1 (s akceptáciou DIN 1946-6).



Správna inštalácia

Systém komfortného vetrania Zehnder bude inštalovaný v súlade s inštaláčnymi a užívateľskými návodmi a podľa ČSN EN 15 665/Z1 (s akceptáciou DIN 1946-6).



Správne prvky systému vetrania

Plus-záruka-5 rokov je platná iba na výrobky Zehnder v prípade realizácie kompletného systému vetrania výhradne z prvkov Zehnder.



Správne uvedenie do prevádzky

Uvedenie do prevádzky bude vykonané a preukázateľne zaprotokolované autorizovaným partnerom Zehnder alebo servisným technikom Zehnder.



Správna údržba

Výmena filtrov a údržba systému bude vykonávaná podľa „Servisného plánu vetracieho systému Zehnder“ a zaznamenávaná do servisného plánu



Plus záruka 5 rokov

Kompletné záručné podmienky aj formuláre pre registráciu na: www.zehnder.cz/plus_zaruka_5

Vyžiadajte si odborný návrh konceptu vetrania



- Bezplatné návrhy vetrania podľa noriem
- Stanovenie optimálneho množstva vzduchu
- Odporúčanie vhodných zariadení
- Cenová ponuka, vr. schémy vedenia vzduchu a výpisu výrobkov
- Riadené vetranie s rekuperáciou tepla Zehnder vždy prispieva k zabezpečeniu vyššieho komfortu v RD a získaniu lepšej kategórie EHB

➤ nabidky@zehnder.cz



Zehnder Group Czech Republic s.r.o.

Pod Kovosvitom 1431 • 391 02 Sezimovo Ústí II • Česká republika

T +420 383 136 222 • M +420 731 414 443 • info@zehnder.cz • www.zehnder.cz

Kontakt pre Slovensko: M 0948 150 818 • info@zehnder.sk • www.zehnder.sk